

SIENOS STRUKTŪRA VELOX UL 32

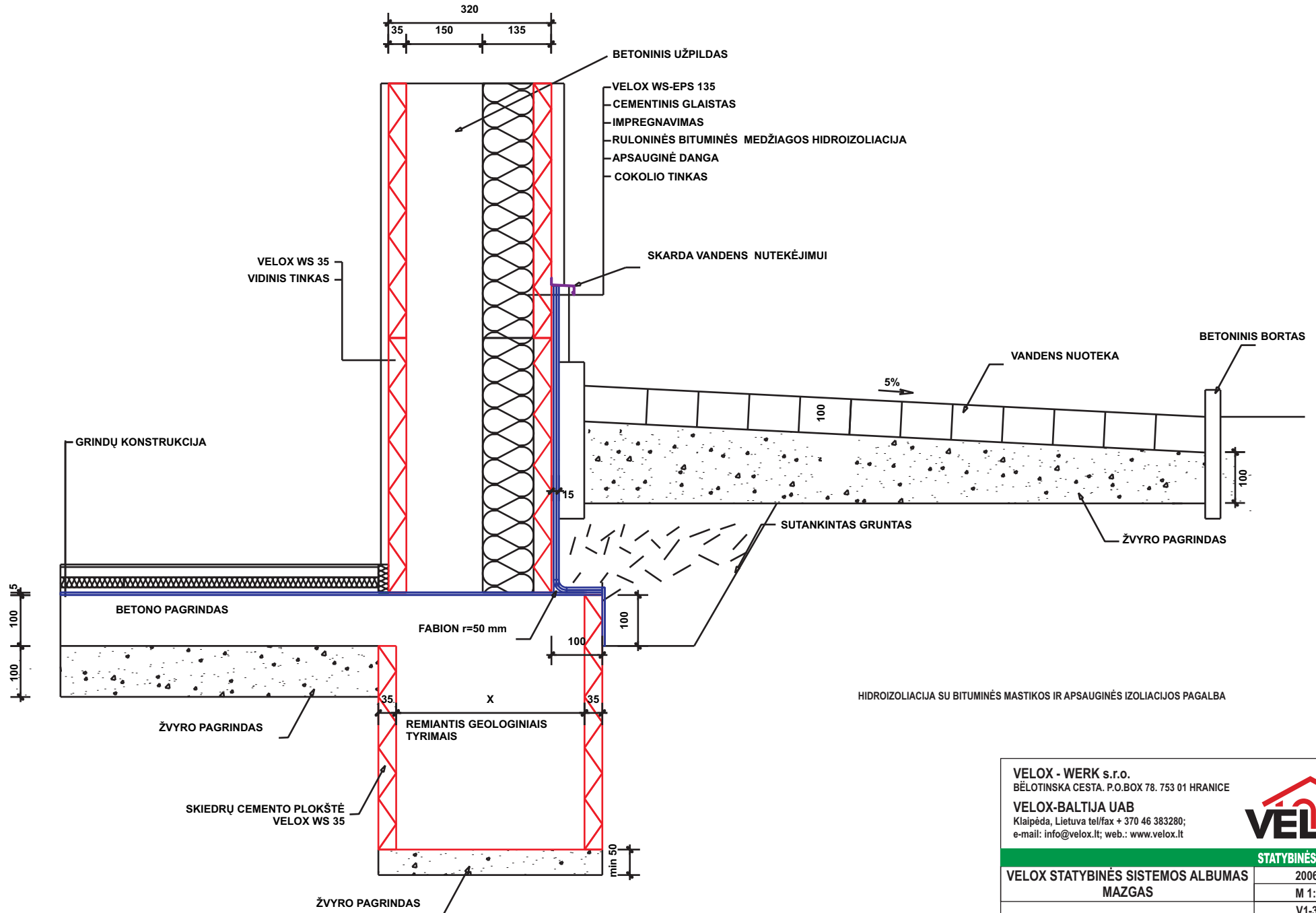

HIDROIZOLIACIJA SU BITUMINĖS MASTIKOS IR APSAUGINĖS IZOLIACIJOS PAGALBA

VELOX - WERK s.r.o.
 BĖLOTINSKA CESTA. P.O.BOX 78. 753 01 HRANICE
 VELOX-BALTIJA UAB
 Klaipėda, Lietuva tel/fax + 370 46 383280;
 e-mail: info@velox.lt; web.: www.velox.lt



STATYBINĖS SISTEMOS	
VELOX STATYBINĖS SISTEMOS ALBUMAS MAZGAS	2006 m M 1: 10
PAMATAS-SIENA VELOX UL32	V1-320
	lapas 1

SIENOS STRUKTŪRA VELOX UL 37

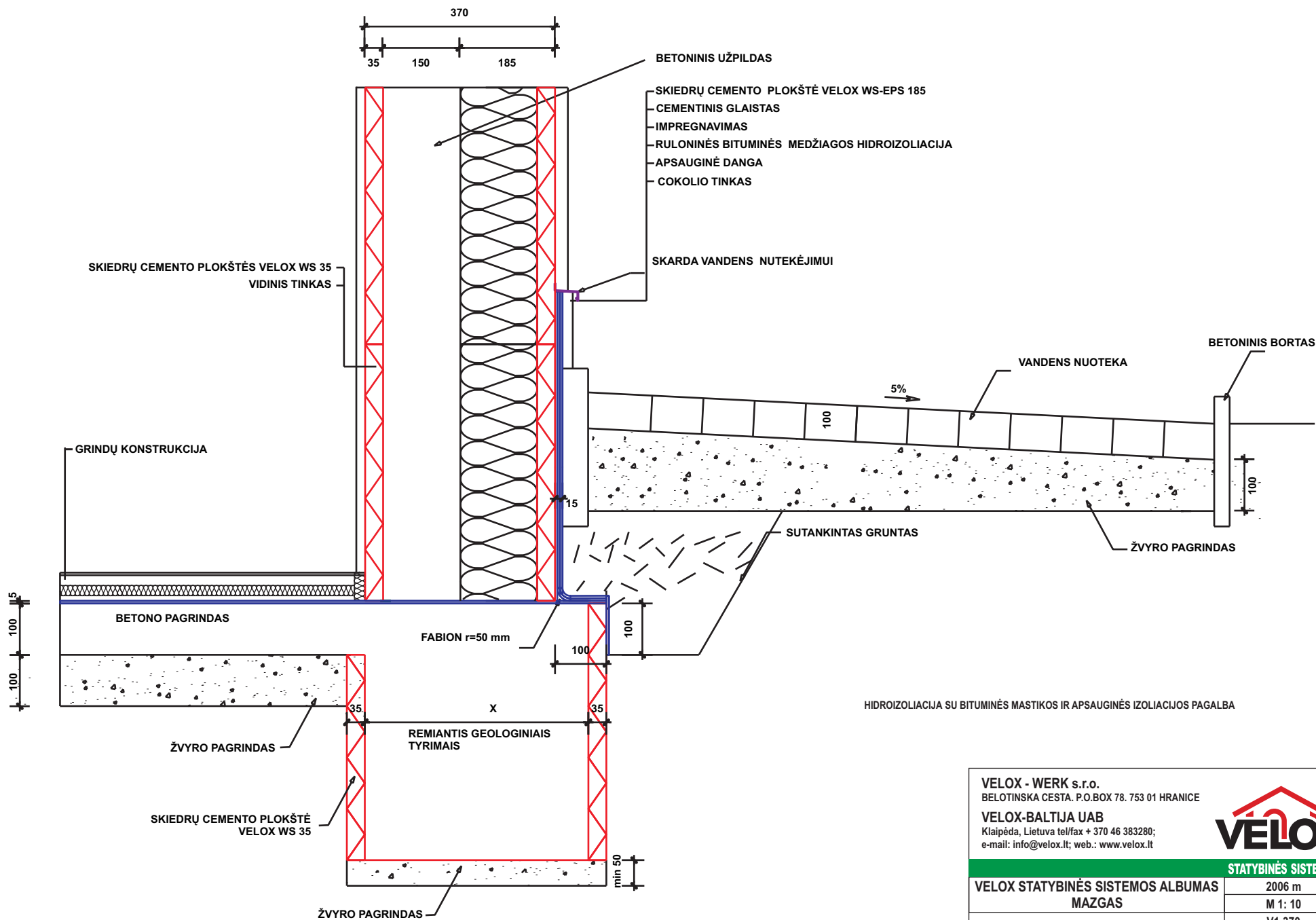

VELOX - WERK s.r.o.
 BELOTINSKA CESTA. P.O.BOX 78. 753 01 HRANICE
 VELOX-BALTIJA UAB
 Klaipėda, Lietuva tel/fax + 370 46 383280;
 e-mail: info@velox.lt; web.: www.velox.lt



STATYBINĖS SISTEMOS	
VELOX STATYBINĖS SISTEMOS ALBUMAS MAZGAS	2006 m M 1: 10
PAMATAS-SIENA VELOX UL37	V1-370
	lapas 2

SIENOS STRUKTŪRA VELOX UL 32

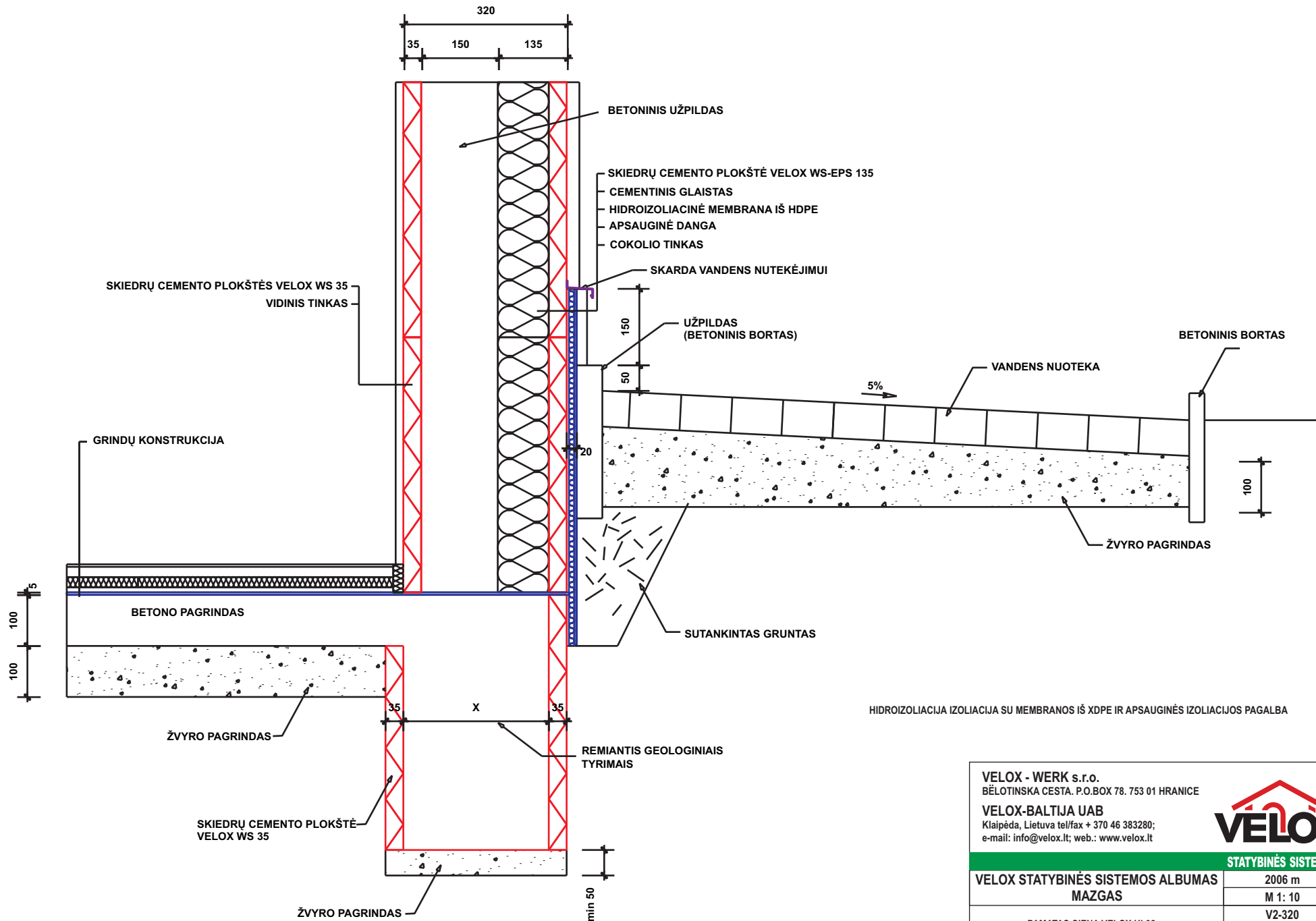

VELOX - WERK s.r.o.
BĖLOTINSKA CESTA. P.O.BOX 78. 753 01 HRANICE
VELOX-BALTIJA UAB
Klaipėda, Lietuva tel/fax + 370 46 383280;
e-mail: info@velox.lt; web.: www.velox.lt



STATYBINĖS SISTEMOS	
VELOX STATYBINĖS SISTEMOS ALBUMAS MAZGAS	2006 m M 1: 10
PAMATAS-SIENA VELOX UL32	V2-320
	lapas 3

SIENOS STRUKTŪRA VELOX UL 37

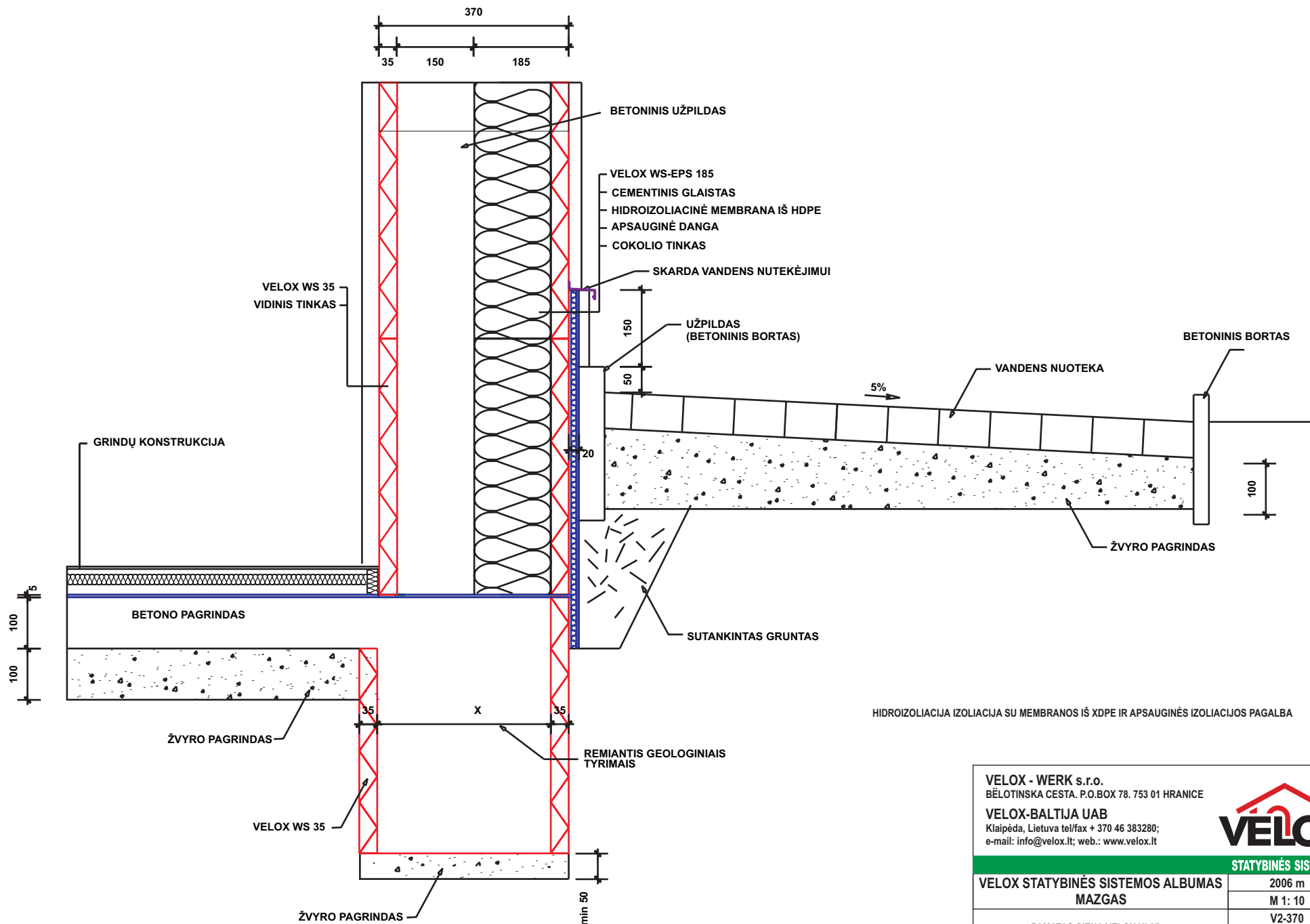

HIDROIZOLIACIJA IZOLIACIJA SU MEMBRANOS IŠ XDPE IR APSAUGINĖS IZOLIACIJOS PAGALBA

VELOX - WERK s.r.o.
BĖLOTINSKA CESTA. P.O.BOX 78. 753 01 HRANICE
VELOX-BALTIJA UAB
Klaipėda, Lietuva tel/fax + 370 46 383280;
e-mail: info@velox.lt; web.: www.velox.lt



STATYBINĖS SISTEMOS	
VELOX STATYBINĖS SISTEMOS ALBUMAS MAZGAS	2006 m M 1: 10
PAMATAS-SIENA VELOX UL37	V2-370
	lapas 4

SIENOS STRUKTŪRA VELOX LL 22

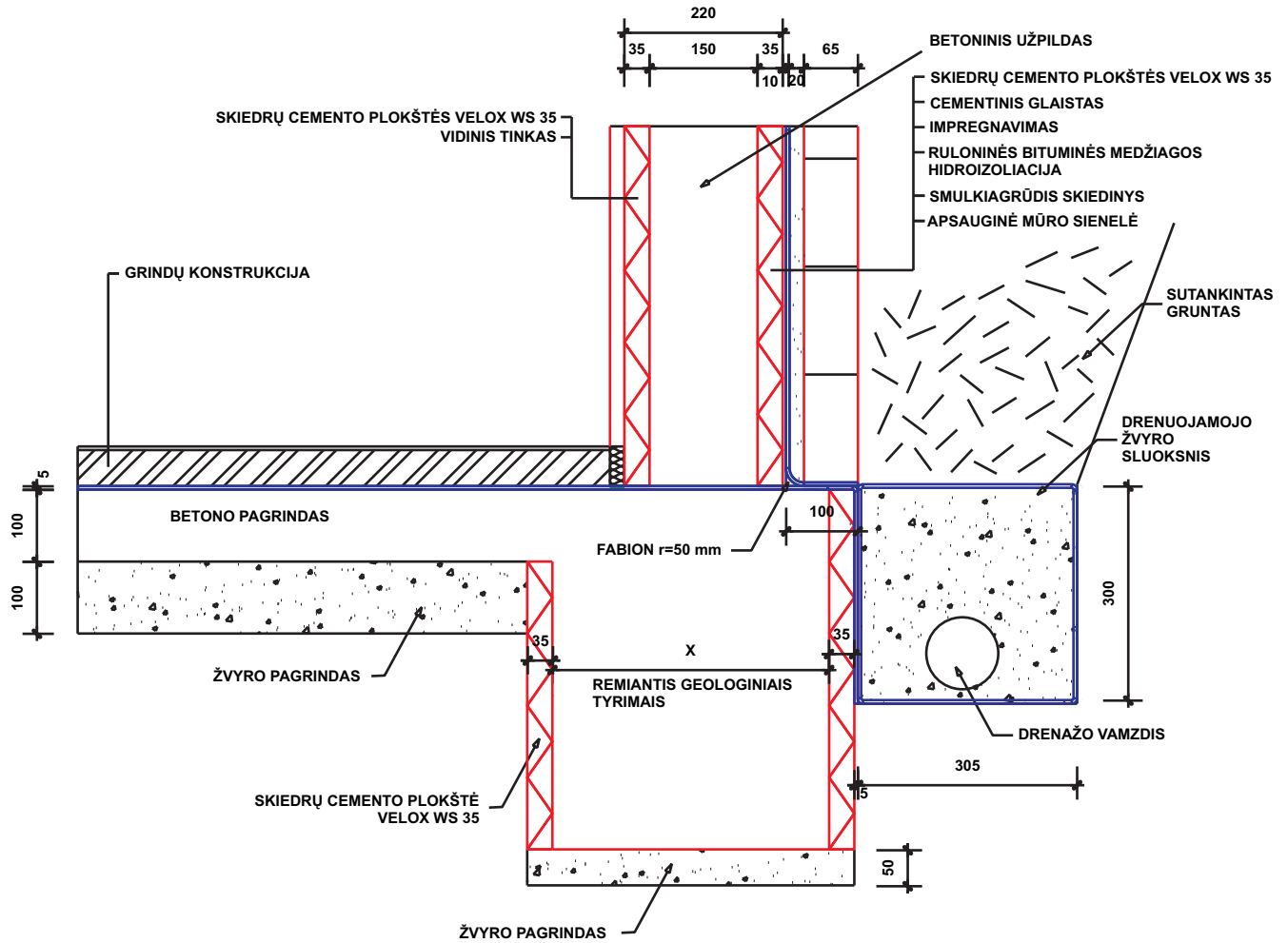

TEPAMA HIDROIZOLIACIJA SU APSAUGINIU TINKAVIMU IR PLYTINE SIENELE

VELOX - WERK s.r.o.
 BELOTINSKA CESTA. P.O.BOX 78. 753 01 HRANICE
 VELOX-BALTIJA UAB
 Klaipėda, Lietuva tel/fax + 370 46 383280;
 e-mail: info@velox.lt; web.: www.velox.lt



STATYBINĖS SISTEMOS	
VELOX STATYBINĖS SISTEMOS ALBUMAS	2006 m
MAZGAS	M 1: 10
PAMATAS-SIENA VELOX UL22	V3-220
	lapas 5

SIENOS STRUKTŪRA VELOX LL 22

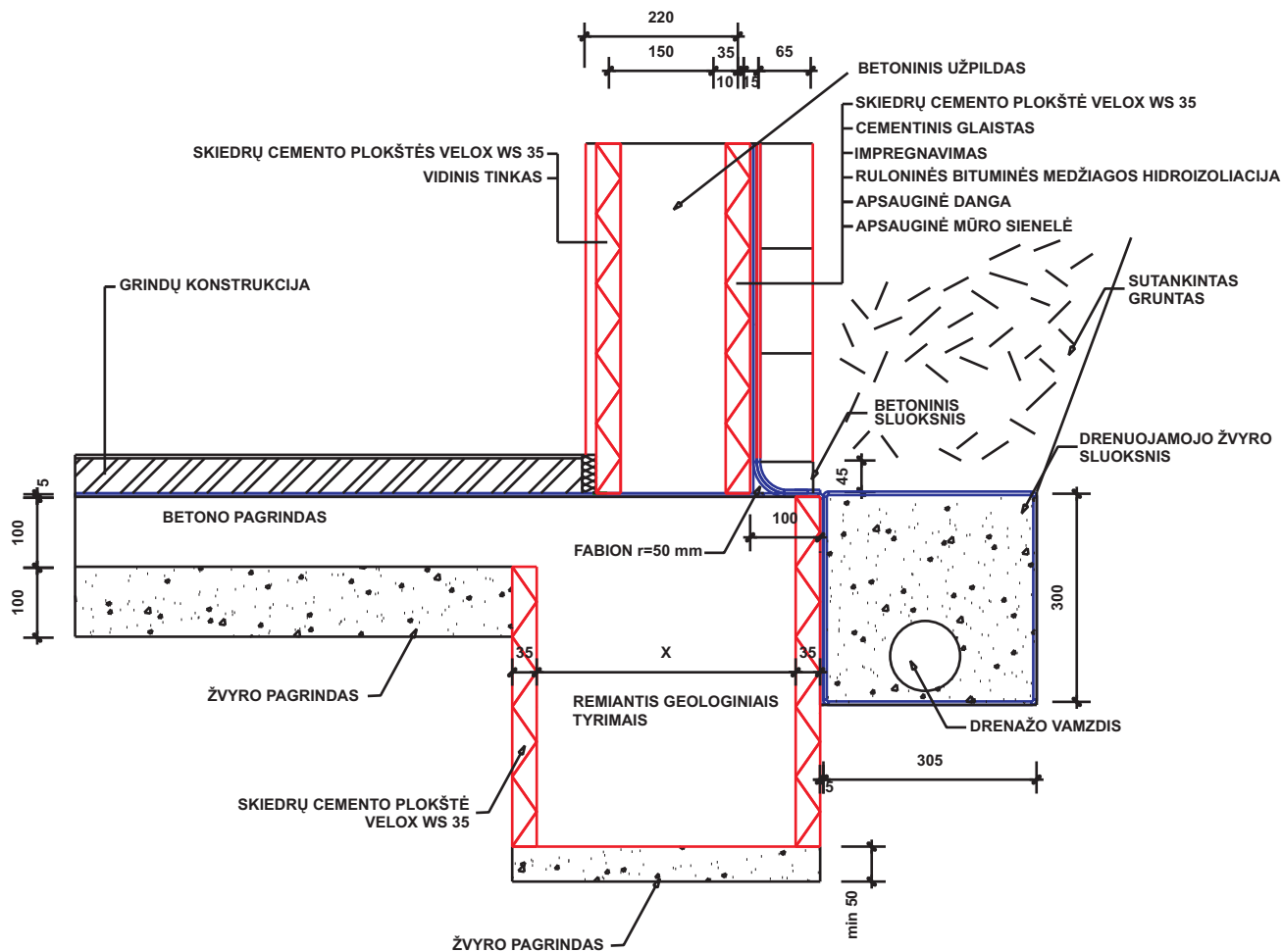

TEPAMA HIDROIZOLIACIJA SU APSAUGINIŲ TINKAVIMU IR PLYTINE SIENELE

VELOX - WERK s.r.o.
BELOTINSKA CESTA. P.O.BOX 78. 753 01 HRANICE
VELOX-BALTIJA UAB
Klaipėda, Lietuva tel/fax + 370 46 383280;
e-mail: info@velox.lt; web.: www.velox.lt



STATYBINĖS SISTEMOS	
VELOX STATYBINĖS SISTEMOS ALBUMAS	2006 m
MAZGAS	M 1: 10
PAMATAS-SIENA VELOX LL22	V4-220
	lapas 6

SIENOS STRUKTŪRA VELOX LL 22

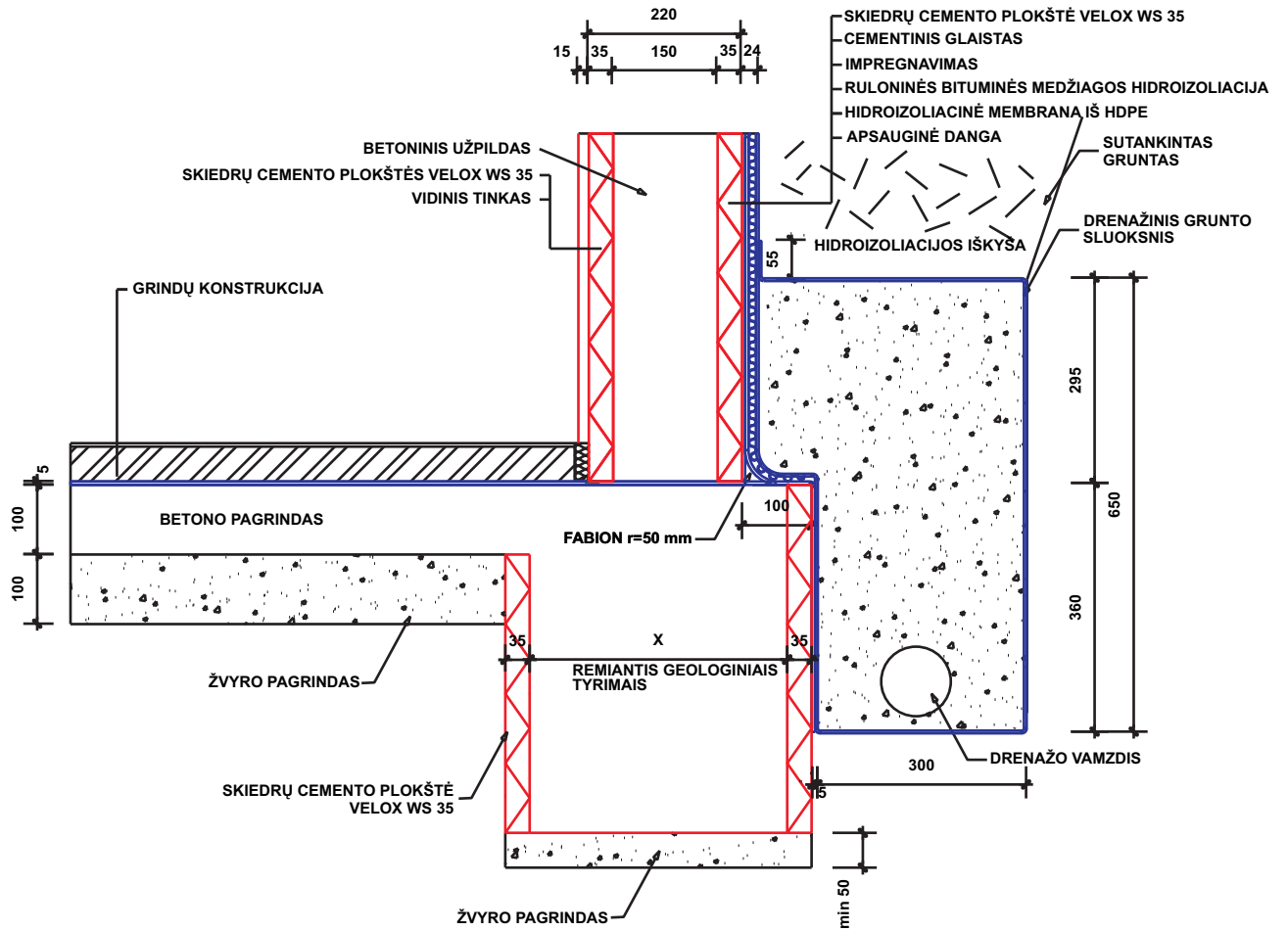

HIDROIZOLIACIJA SU BITUMINĖS MASTIKOS, APSAUGINĖS MEMBRANOS IŠ XDPE IR IZOLIACIJOS PAGALBA

VELOX - WERK s.r.o.
 BĖLOTINSKA CESTA. P.O.BOX 78. 753 01 HRANICE
 VELOX-BALTIJA UAB
 Klaipėda, Lietuva tel/fax + 370 46 383280;
 e-mail: info@velox.lt; web.: www.velox.lt



STATYBINĖS SISTEMOS	
VELOX STATYBINĖS SISTEMOS ALBUMAS	2006 m
MAZGAS	M 1: 10
PAMATAS-SIENA VELOX LL22	V5-220
	lapas 7

SIENOS STRUKTŪRA VELOX LL 22

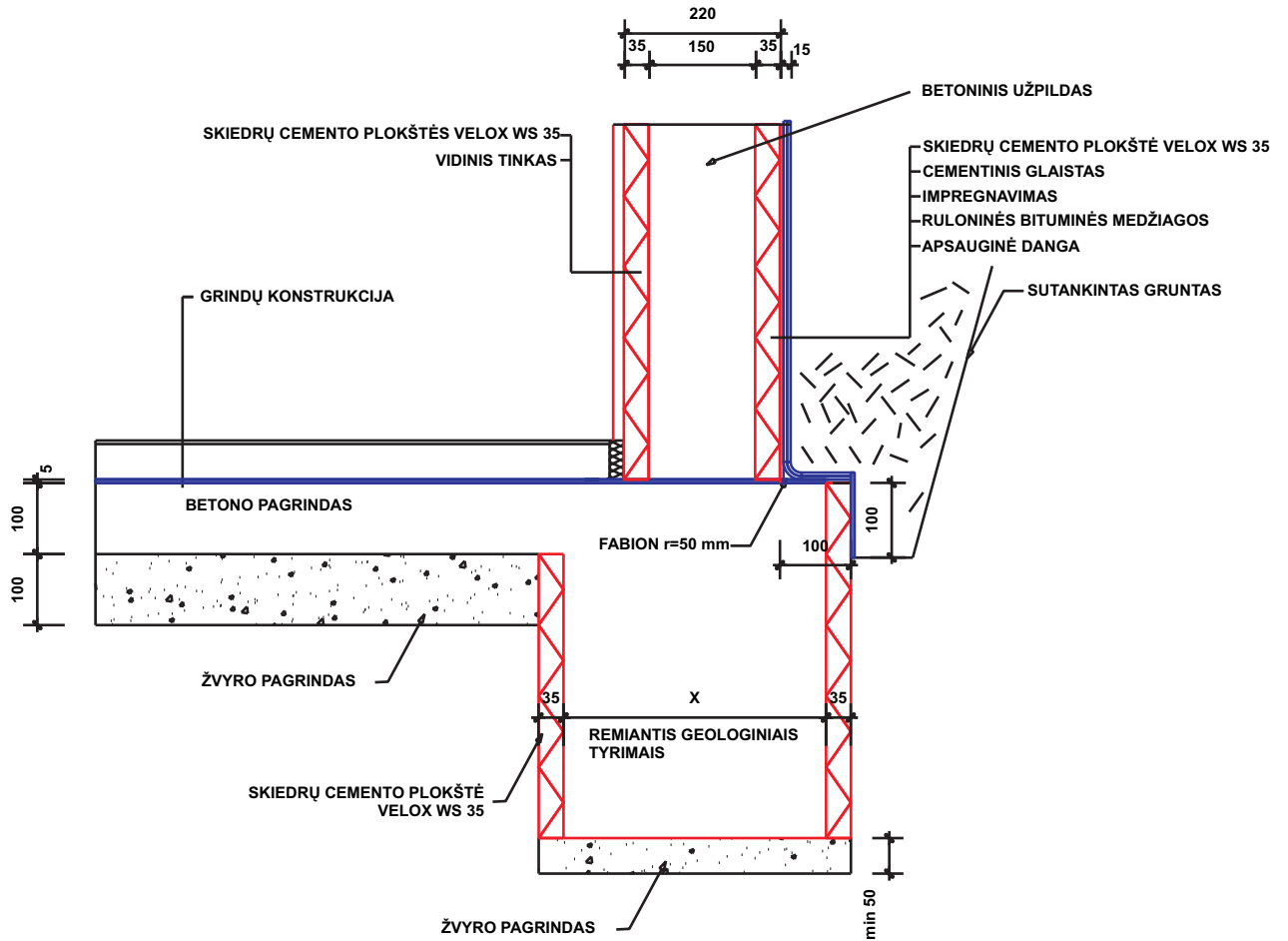

HIDROIZOLIACIJA SU BITUMINĖS MASTIKOS IR APSAUGINĖS IZOLIACIJOS PAGALBA

VELOX - WERK s.r.o.
 BELOTINSKA CESTA. P.O.BOX 78. 753 01 HRANICE
 VELOX-BALTIJA UAB
 Klaipėda, Lietuva tel/fax + 370 46 383280;
 e-mail: info@velox.lt; web.: www.velox.lt



STATYBINĖS SISTEMOS	
VELOX STATYBINĖS SISTEMOS ALBUMAS	2006 m
MAZGAS	M 1: 10
PAMATAS-SIENA VELOX LL22	V6-220
	lapas 8

SIENOS STRUKTŪRA VELOX LL 22

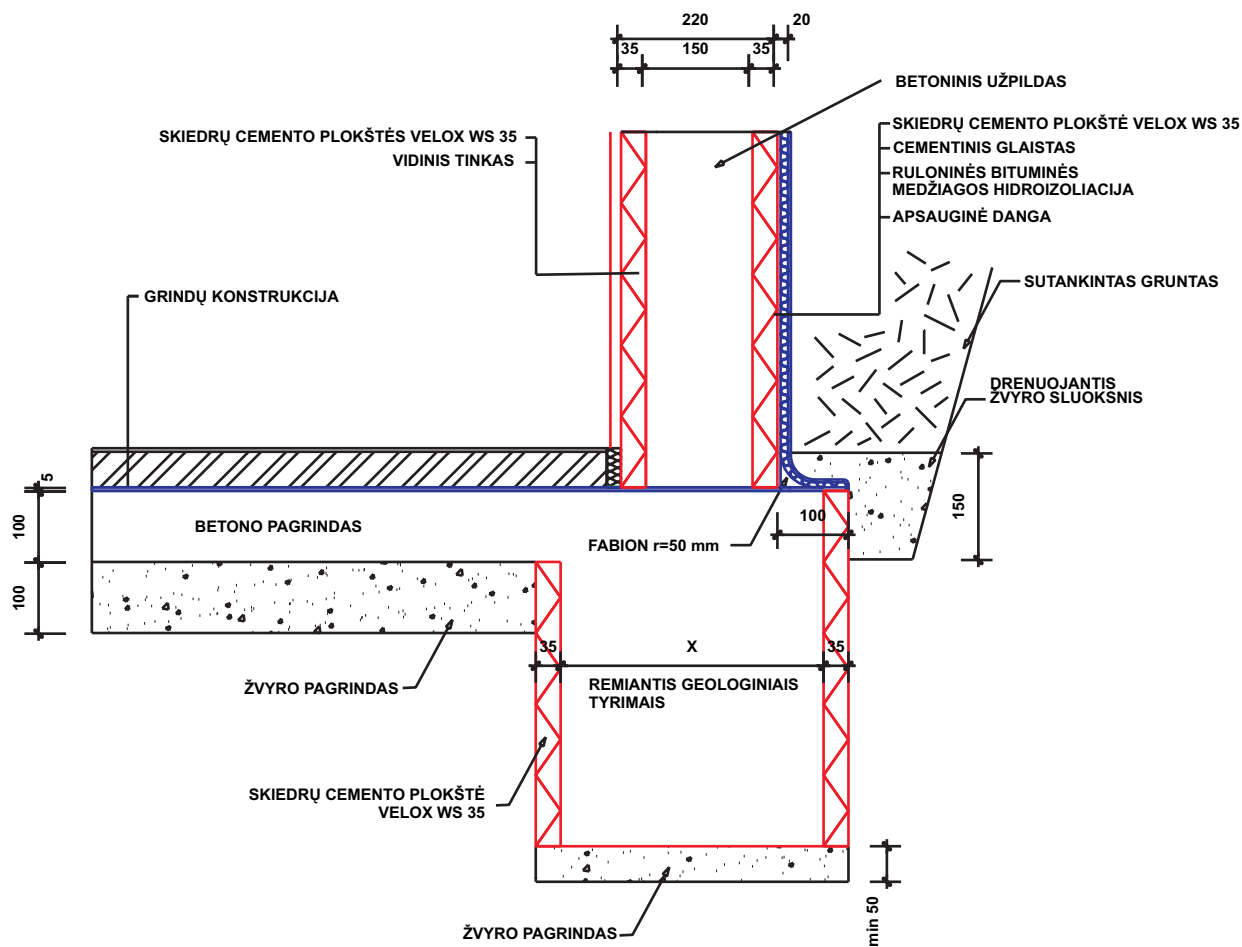

HIDROIZOLIACIJA SU BITUMINĖS MASTIKOS IR APSAUGINĖS IZOLIACIJOS PAGALBA

VELOX - WERK s.r.o.
 BELOTINSKA CESTA. P.O.BOX 78. 753 01 HRANICE
 VELOX-BALTIJA UAB
 Klaipėda, Lietuva tel/fax + 370 46 383280;
 e-mail: info@velox.lt; web.: www.velox.lt



STATYBINĖS SISTEMOS	
VELOX STATYBINĖS SISTEMOS ALBUMAS	2006 m
MAZGAS	M 1: 10
PAMATAS-SIENA VELOX LL22	V7-220
	lapas 9

SIENOS STRUKTŪRA VELOX EL 27

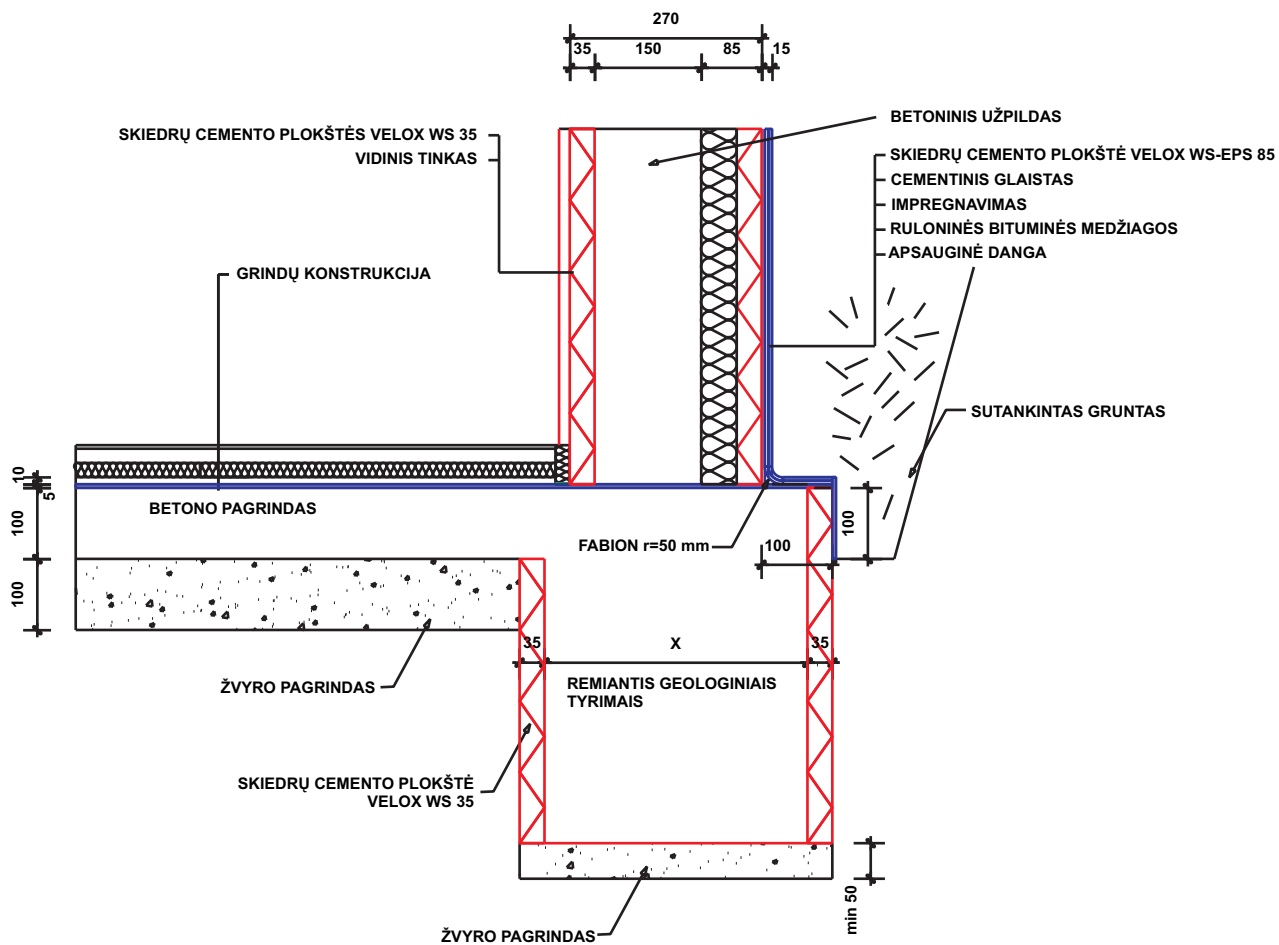

HIDROIZOLIACIJASU BITUMINĖS MASTIKOS IR APSAUGINĖS IZOLIACIJOS PAGALBA

VELOX - WERK s.r.o.
 BĖLOTINSKA CESTA. P.O.BOX 78. 753 01 HRANICE
 VELOX-BALTIJA UAB
 Klaipėda, Lietuva tel/fax + 370 46 383280;
 e-mail: info@velox.lt; web.: www.velox.lt



STATYBINĖS SISTEMOS	
VELOX STATYBINĖS SISTEMOS ALBUMAS	2006 m
MAZGAS	M 1: 10
PAMATAS-SIENA VELOX EL27	V8-270
	lapas10

SIENOS STRUKTŪRA VELOX LL 22

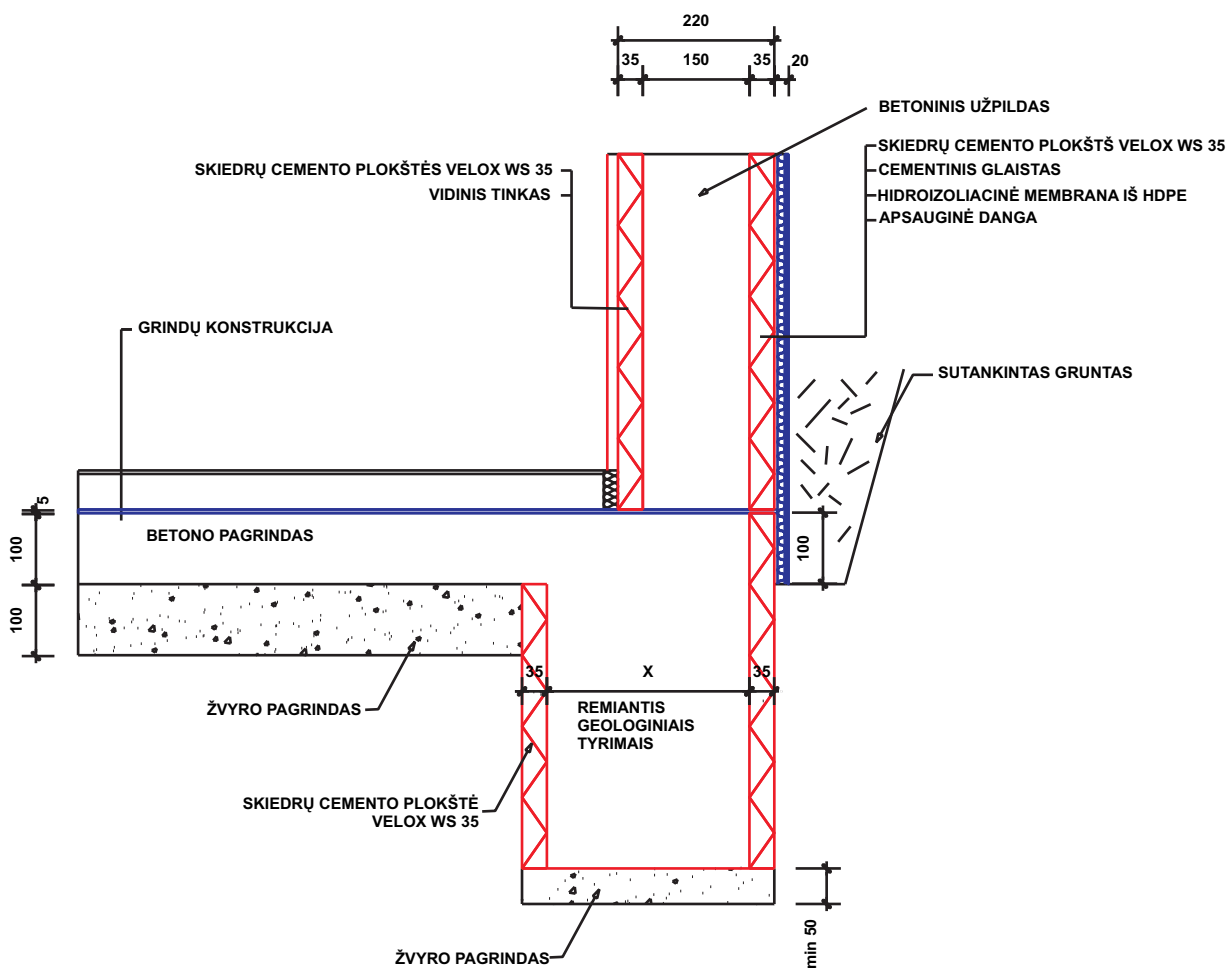

HIDROIZOLIACIJA SU MEMBRANOS IŠ XDPE IR APSAUGINĖS IZOLIACIJOS PAGALBA

VELOX - WERK s.r.o.
 BELOTINSKA CESTA. P.O.BOX 78. 753 01 HRANICE
 VELOX-BALTIJA UAB
 Klaipėda, Lietuva tel/fax + 370 46 383280;
 e-mail: info@velox.lt; web.: www.velox.lt



STATYBINĖS SISTEMOS	
VELOX STATYBINĖS SISTEMOS ALBUMAS	2006 m
MAZGAS	M 1: 10
PAMATAS-SIENA VELOX LL22	V9-220
	lapas11

SIENOS STRUKTŪRA VELOX UL 37

370

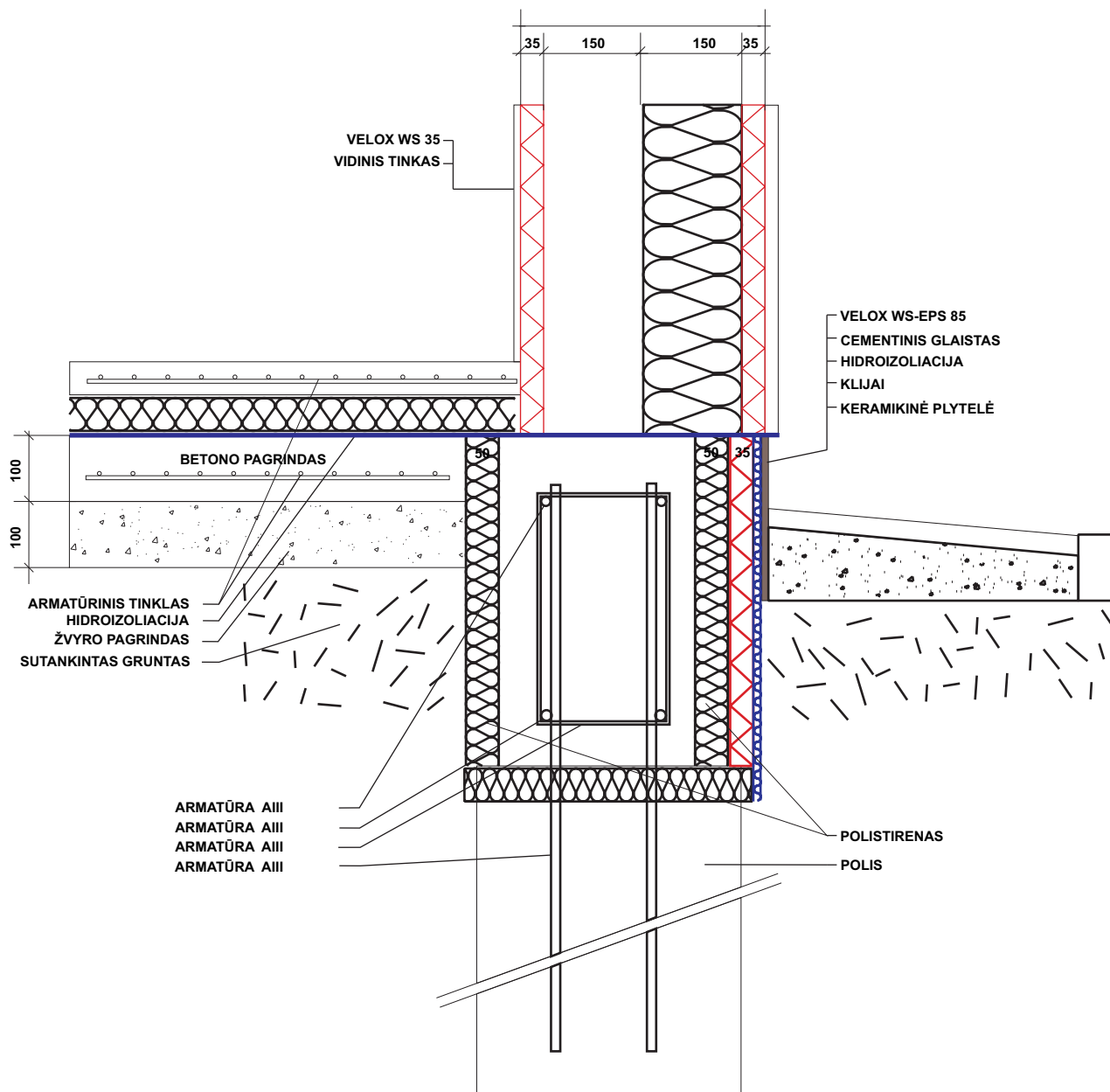

VELOX - WERK s.r.o.
 BELOTINSKA CESTA. P.O.BOX 78. 753 01 HRANICE
 VELOX-BALTIJA UAB
 Klaipėda, Lietuva tel/fax + 370 46 383280;
 e-mail: info@velox.lt; web.: www.velox.lt



STATYBINĖS SISTEMOS	
VELOX STATYBINĖS SISTEMOS ALBUMAS	2006 m
MAZGAS	M 1: 10
SIENA VELOX UL37-ROSTVERKAS	V10-370
	lapas 12

SIENOS STRUKT RA VELOX UL 32

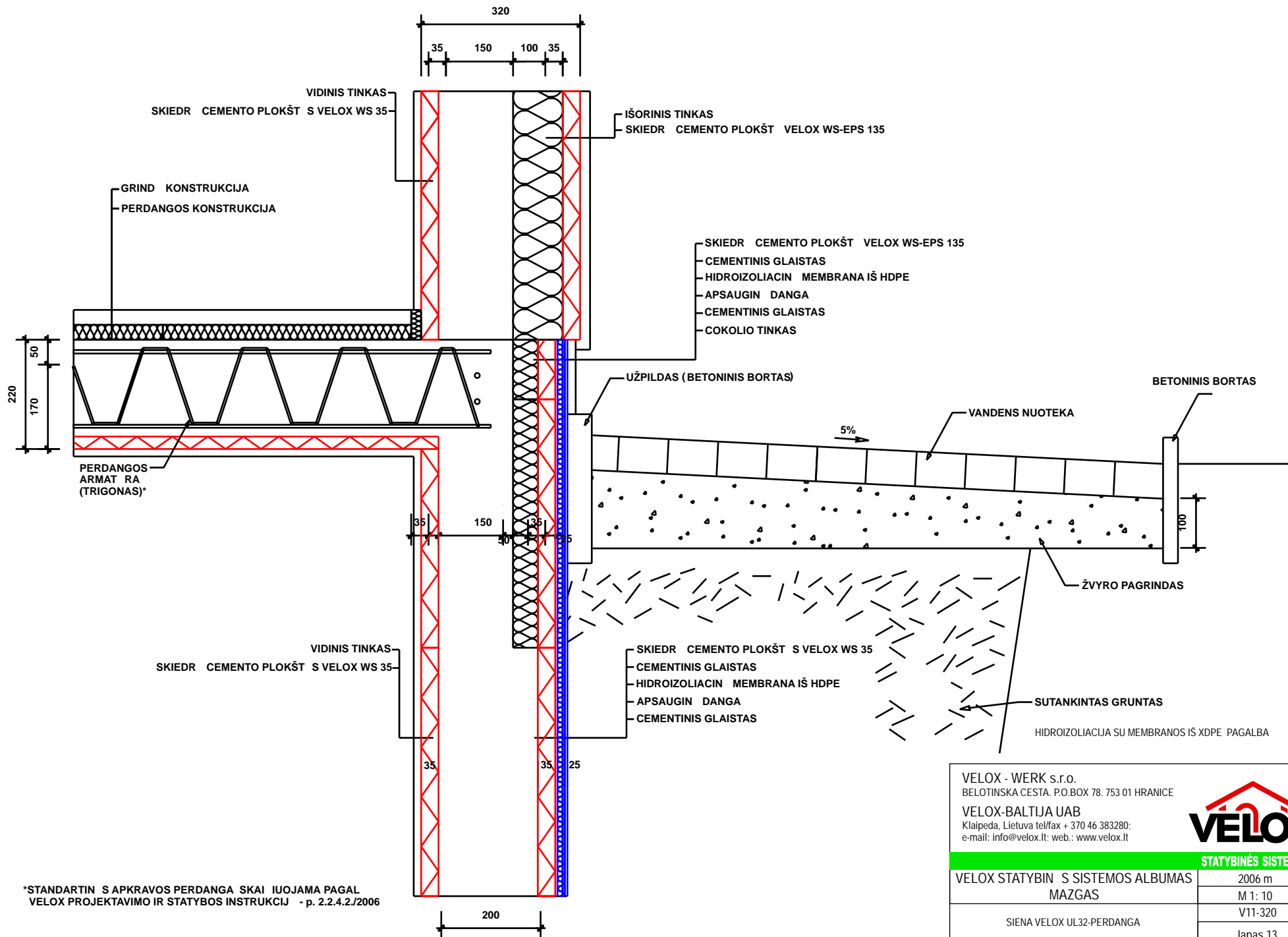

*STANDARTIN S APKRAVOS PERDANGA SKAI IUOJAMA PAGAL VELOX PROJEKTAVIMO IR STATYBOS INSTRUKCIJ - p. 2.2.4.2./2006

VELOX - WERK s.f.o.
 BELOTINSKA CESTA. P.O.BOX 78. 753 01 HRANICE
 VELOX-BALTIJA UAB
 Klaipėda, Lietuva tel/fax + 370 46 383280;
 e-mail: info@velox.lt; web: www.velox.lt



STATYBINĖS SISTEMOS	
VELOX STATYBINĖS SISTEMOS ALBUMAS MAZGAS	2006 m M 1: 10 V11-320
SIENA VELOX UL32-PERDANGA	lapas 13

SIENOS STRUKTŪRA VELOX UL 37

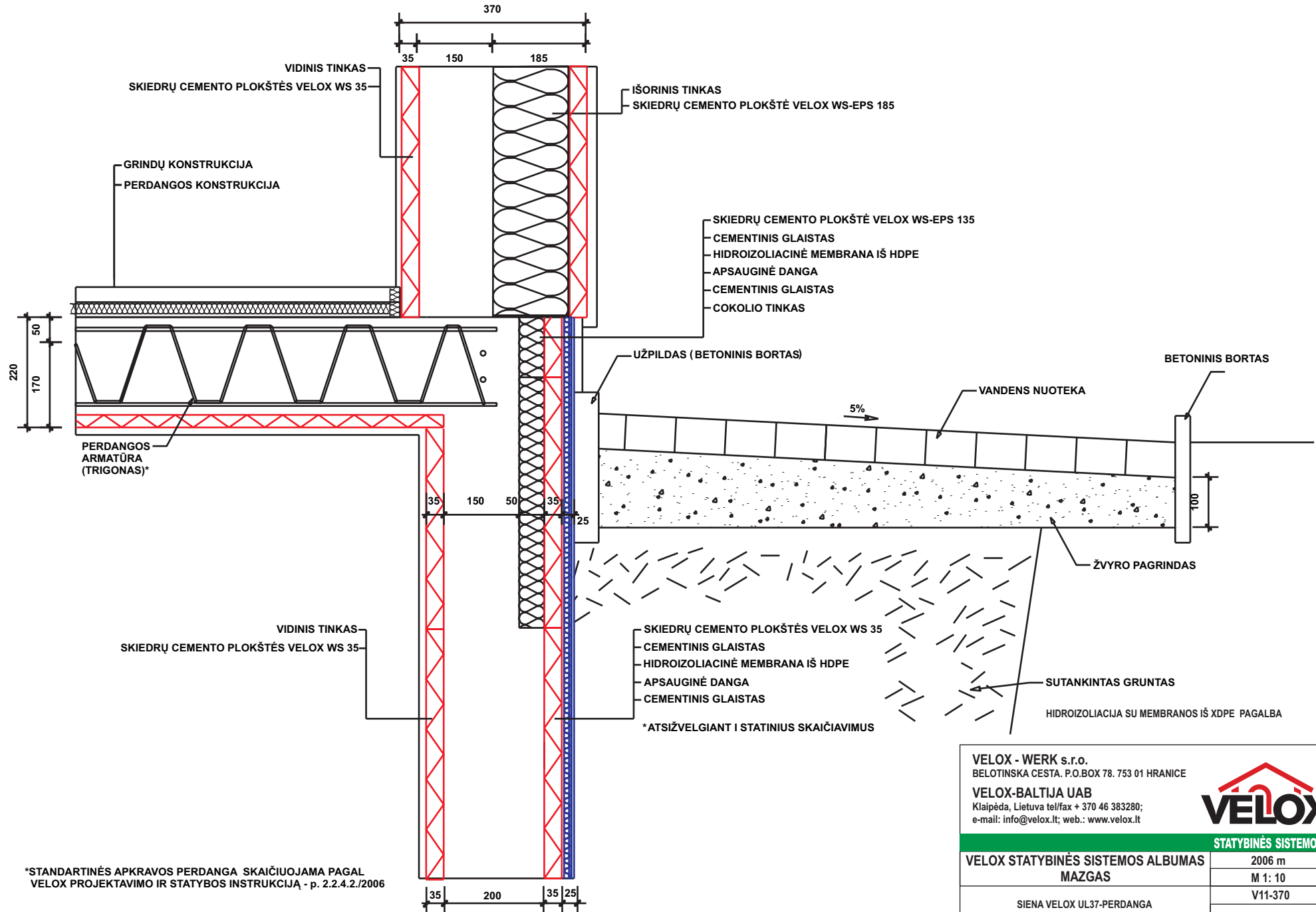

*STANDARTINĒS APKRAVOS PERDANGA SKAIČIUOJAMA PAGAL VELOX PROJEKTAVIMO IR STATYBOS INSTRUKCIJĀ - p. 2.2.4.2./2006

VELOX - WERK s.r.o.
BELOTINSKA CESTA. P.O.BOX 78. 753 01 HRANICE
VELOX-BALTIJA UAB
Klaipėda, Lietuva tel/fax + 370 46 383280;
e-mail: info@velox.lt; web.: www.velox.lt



STATYBINĒS SISTEMOS	
VELOX STATYBINĒS SISTEMOS ALBUMAS MAZGAS	2006 m M 1: 10
SIENA VELOX UL37-PERDANGA	V11-370
	lapas 14

SIENOS STRUKTŪRA VELOX UL 32

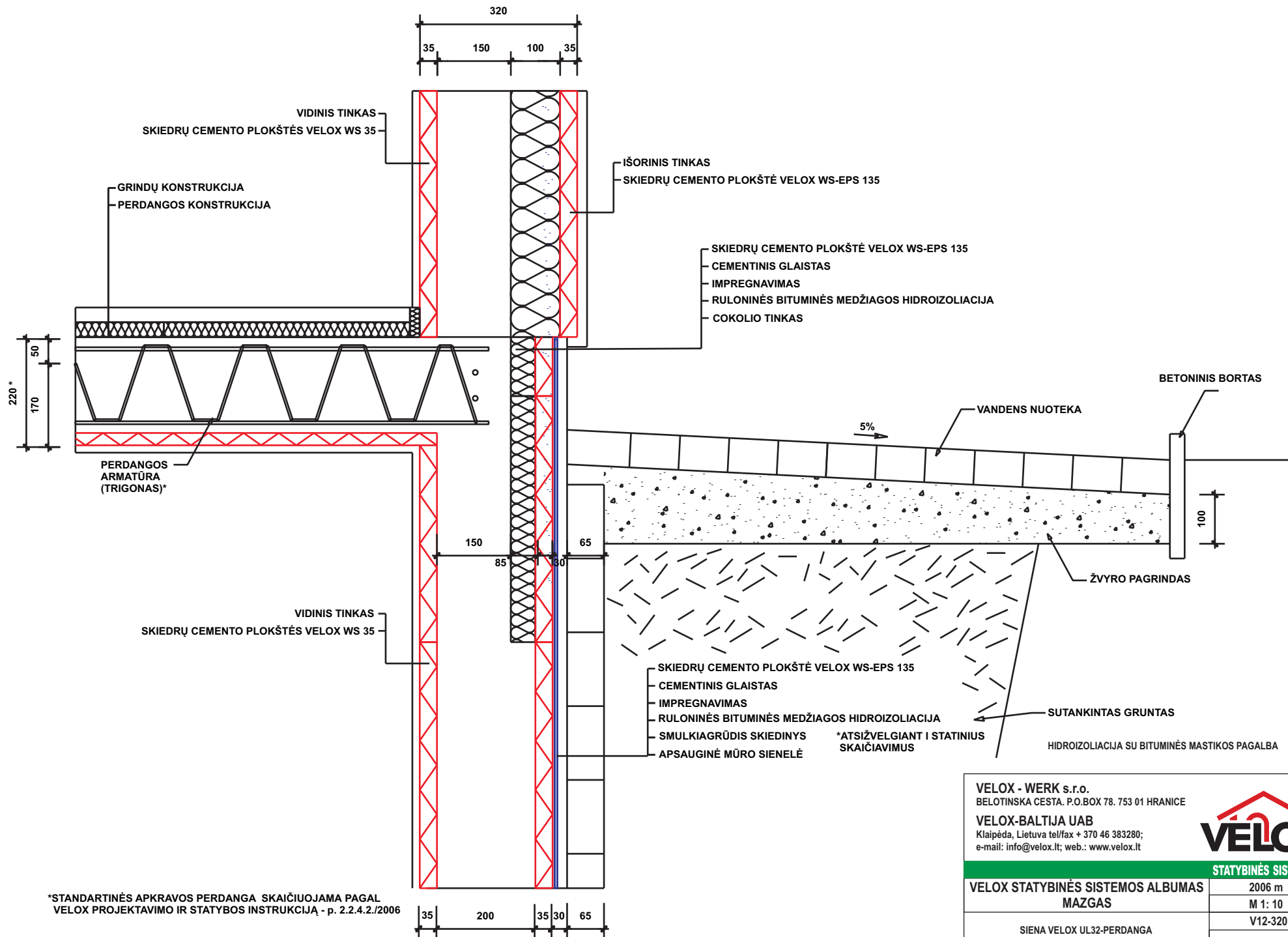

*STANDARTINĒS APKRAVOS PERDANGA SKAIČIUOJAMA PAGAL VELOX PROJEKTAVIMO IR STATYBOS INSTRUKCIJĀ - p. 2.2.4.2./2006

VELOX - WERK s.r.o.
BELOTINSKA CESTĀ. P.O.BOX 78. 753 01 HRANICE
VELOX-BALTIJA UAB
Klaipėda, Lietuva tel/fax + 370 46 383280;
e-mail: info@velox.lt; web.: www.velox.lt



STATYBINĒS SISTEMOS	
VELOX STATYBINĒS SISTEMOS ALBUMAS MAZGAS	2006 m M 1: 10
SIENA VELOX UL32-PERDANGA	V12-320
	lapas 15

SIENOS STRUKTŪRA VELOX UL 37

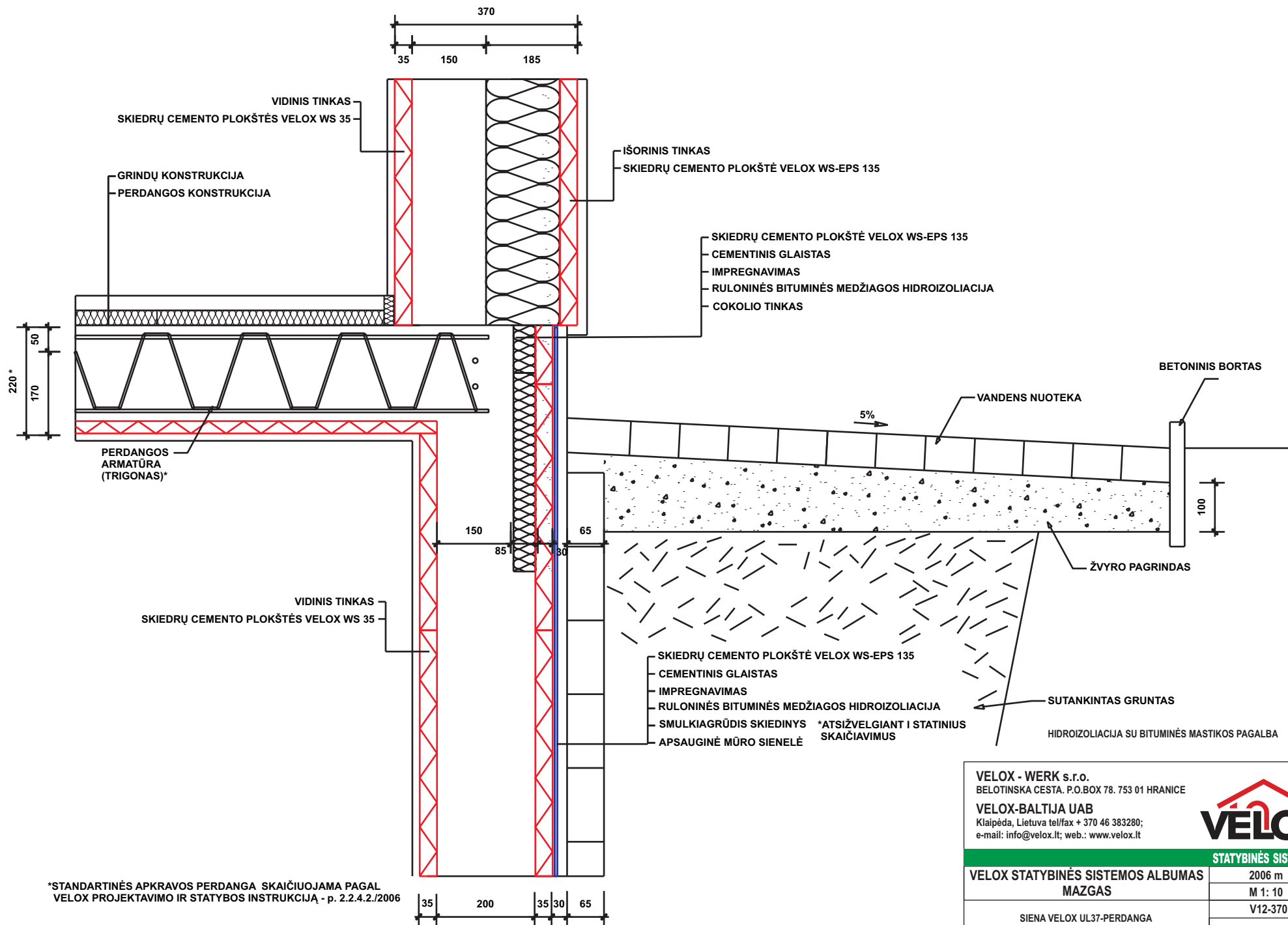

*STANDARTINĒS APKRAVOS PERDANGA SKAIČIUOJAMA PAGAL VELOX PROJEKTAVIMO IR STATYBOS INSTRUKCIJĀ - p. 2.2.4.2./2006

VELOX - WERK s.r.o.
BELOTINSKA CESTA. P.O.BOX 78. 753 01 HRANICE
VELOX-BALTIJA UAB
Klaipėda, Lietuva tel/fax + 370 46 383280;
e-mail: info@velox.lt; web.: www.velox.lt



STATYBINĒS SISTEMOS	
VELOX STATYBINĒS SISTEMOS ALBUMAS MAZGAS	2006 m M 1: 10
SIENA VELOX UL37-PERDANGA	V12-370
	lapas 16

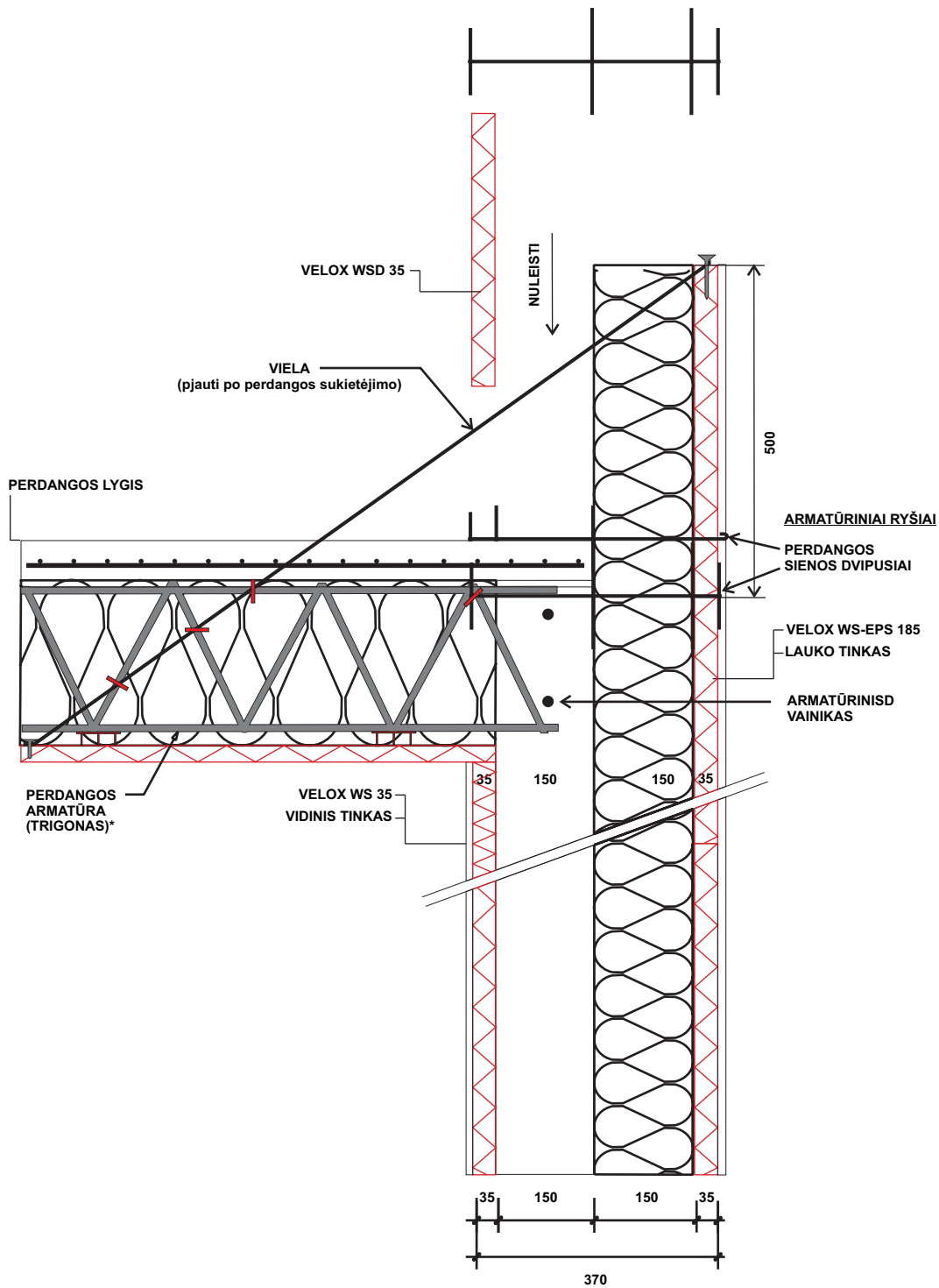

SIENOS STRUKTŪRA VELOX UL 37

*STANDARTINĖS APKRAVOS PERDANGA SKAIČIUOJAMA PAGAL
VELOX PROJEKAVIMO IR STATYBOS INSTRUKCIJĄ - p. 2.2.4.2./2006

VELOX - WERK s.r.o.
BELOTINSKA CESTA. P.O.BOX 78. 753 01 HRANICE
VELOX-BALTIJA UAB
Klaipėda, Lietuva tel/fax + 370 46 383280;
e-mail: info@velox.lt; web.: www.velox.lt



STATYBINĖS SISTEMOS	
VELOX STATYBINĖS SISTEMOS ALBUMAS	2006 m
MAZGAS	M 1: 10
VELOX WS-EPS 185 PLOKŠTĖS JUNGTIS, KADA JOS APATINIS LYGIS ŽEMIAU PERDANGOS LYGIO	V13a-370
	lapas 17-1

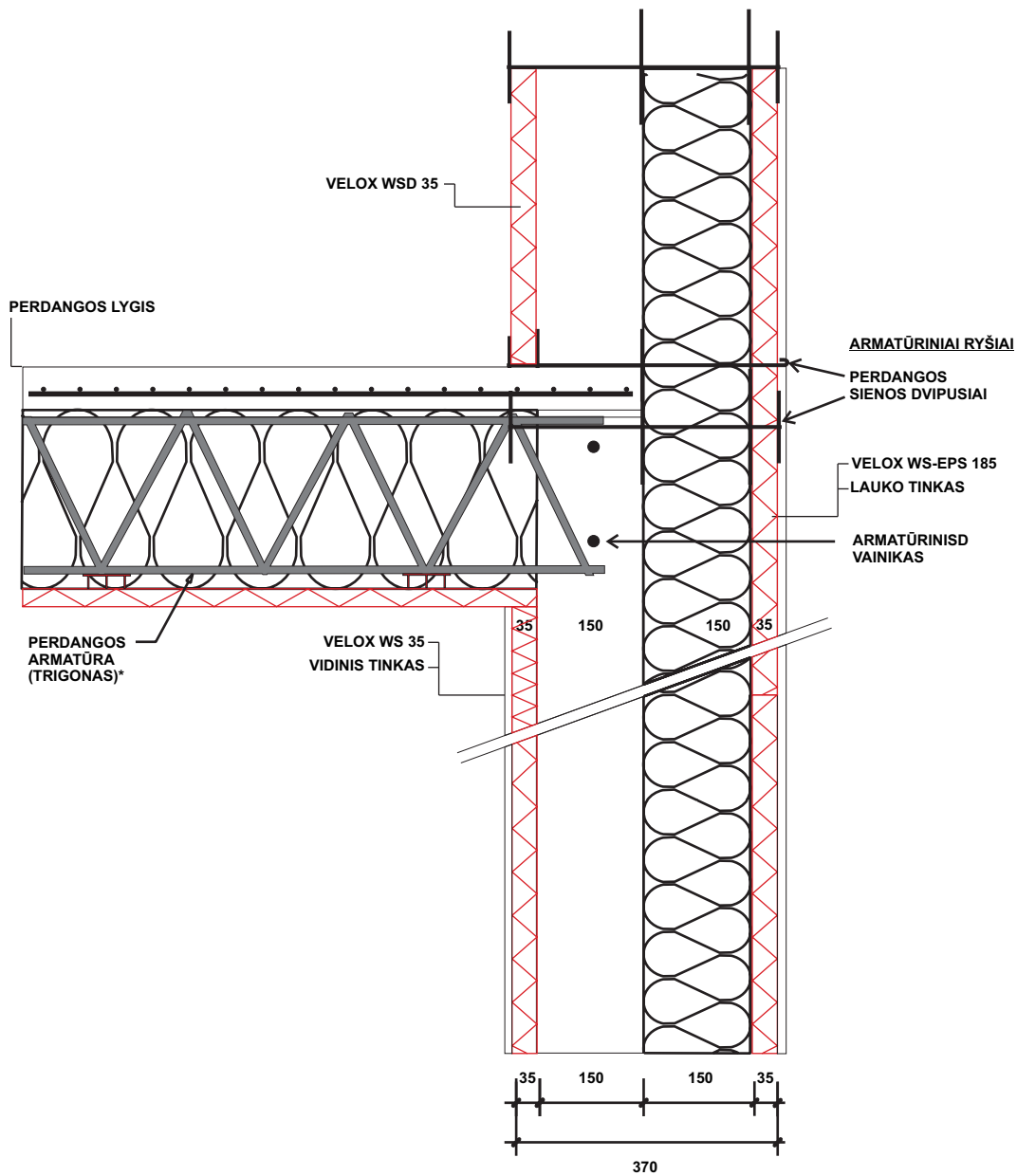

SIENOS STRUKTŪRA VELOX UL 37

*STANDARTINĒS APKRAVOS PERDANGA SKAIČIUOJAMA PAGAL VELOX PROJEKTAVIMO IR STATYBOS INSTRUKCIJĀ - p. 2.2.4.2./2006

VELOX - WERK s.r.o.
 BĒLOTINSKA CESTA. P.O.BOX 78. 753 01 HRANICE
 VELOX-BALTIJA UAB
 Klaipėda, Lietuva tel/fax + 370 46 383280;
 e-mail: info@velox.lt; web.: www.velox.lt



STATYBINĒS SISTEMOS	
VELOX STATYBINĒS SISTEMOS ALBUMAS MAZGAS	2006 m
	M 1: 10
	V13b-370
VELOX WS-EPS 185 PLOKŠTĒS JUNGĒTIS, KĀDĀ JOS APATINIS LYGIŠ ZĒMIĀU PERDANGOS LYGIŠ	lapas 17-2

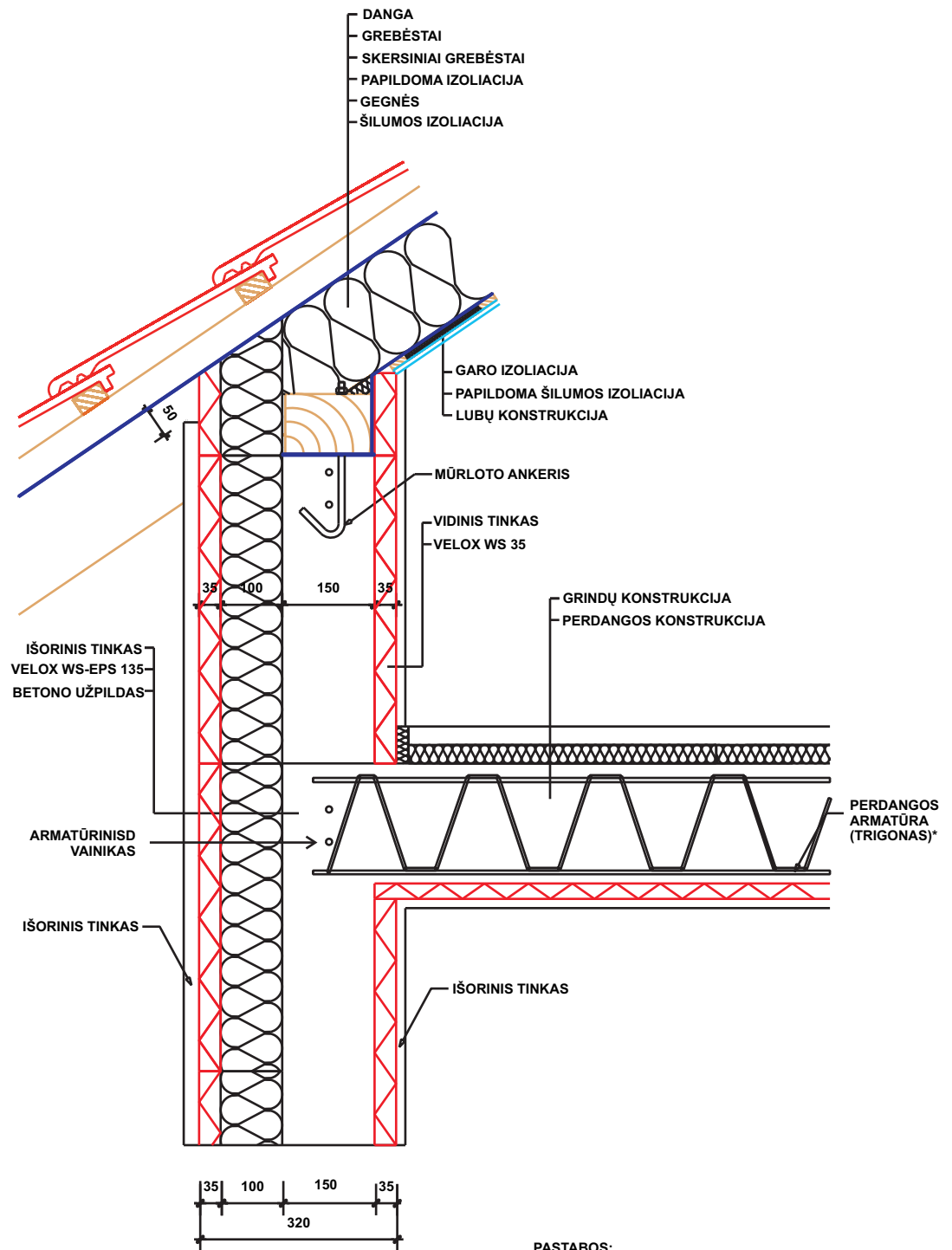

SIENOS STRUKTŪRA VELOX UL 32

PASTABOS:

- TARPAS TARP MŪRLOTO IR VELOX SIENOS TURI BŪTI UŽPILDYTAS MONTAŽINE PUTA
- MŪRLOTA DĖTI ANT PVC PLĖVELĖS
- GARO IZOLIACIJA PRATESTI IKI MŪRLOTO
- *STANDARTINĖS ĄPKRAVOS PERDANGA SKAIČIUOJAMA PAGAL VELOX PROJEKTAVIMO IR STATYBOS INSTRUKCIJĄ - p. 2.2.4.2./2006

VELOX - WERK s.r.o.
 BELOTINSKA CESTA. P.O.BOX 78. 753 01 HRANICE
 VELOX-BALTIJA UAB
 Klaipėda, Lietuva tel/fax + 370 46 383280;
 e-mail: info@velox.lt; web.: www.velox.lt



STATYBINĖS SISTEMOS	
VELOX STATYBINĖS SISTEMOS ALBUMAS MAZGAS	2006 m
	M 1: 10
	V14-320
STOGO IR SIENŲ VELOX UL32 SUJUNGIMO KAMPAS SU MANSARDA NEVĖDINAMAS STOGAS	lapas 18

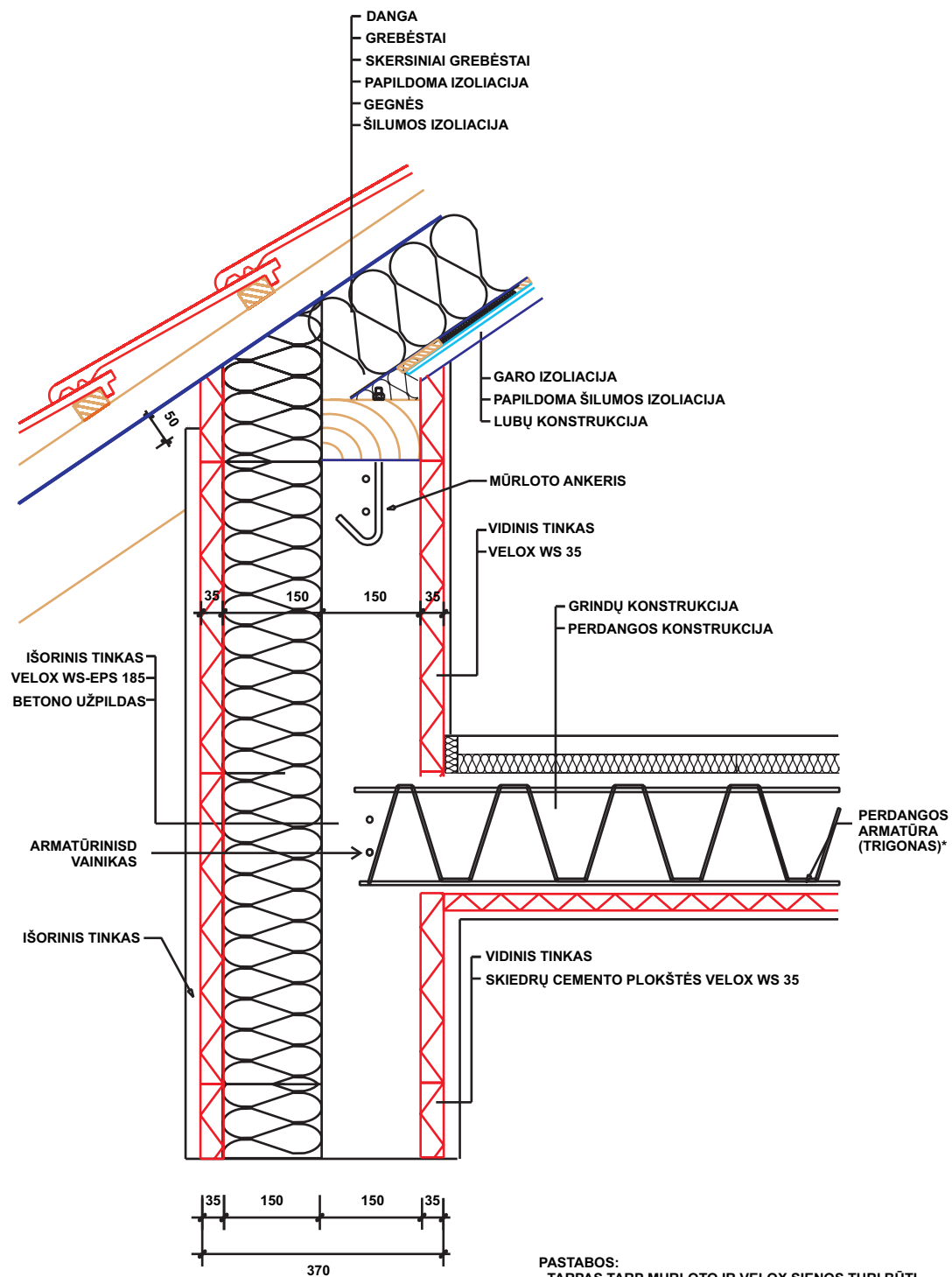

SIENOS STRUKTŪRA VELOX UL 37

PASTABOS:

- TARPAS TARP MŪRLOTO IR VELOX SIENOS TURI BŪTI UŽPILDYTAS MONTAŽINE PUTA
- MŪRLOTA DĖTI ANT PVC PLĖVELĖS
- GARO IZOLIACIJA PRATESTI IKI MŪRLOTO
- *STANDARTINĖS ĄPKRAVOS PERDANGA SKAIČIUOJAMA PAGAL VELOX PROJEKTAVIMO IR STATYBOS INSTRUKCIJĄ - p. 2.2.4.2./2006

VELOX - WERK s.r.o.
 BĖLOTINSKA CESTA. P.O.BOX 78. 753 01 HRANICE
 VELOX-BALTIJA UAB
 Klaipėda, Lietuva tel/fax + 370 46 383280;
 e-mail: info@velox.lt; web.: www.velox.lt



STATYBINĖS SISTEMOS	
VELOX STATYBINĖS SISTEMOS ALBUMAS MAZGAS	2006 m
	M 1: 10
	V14-370
STOGO IR SIENŲ VELOX UL37 SUJUNGIMO KAMPAS SU MANSARDA NEVĖDINAMAS STOGAS	lapas 19

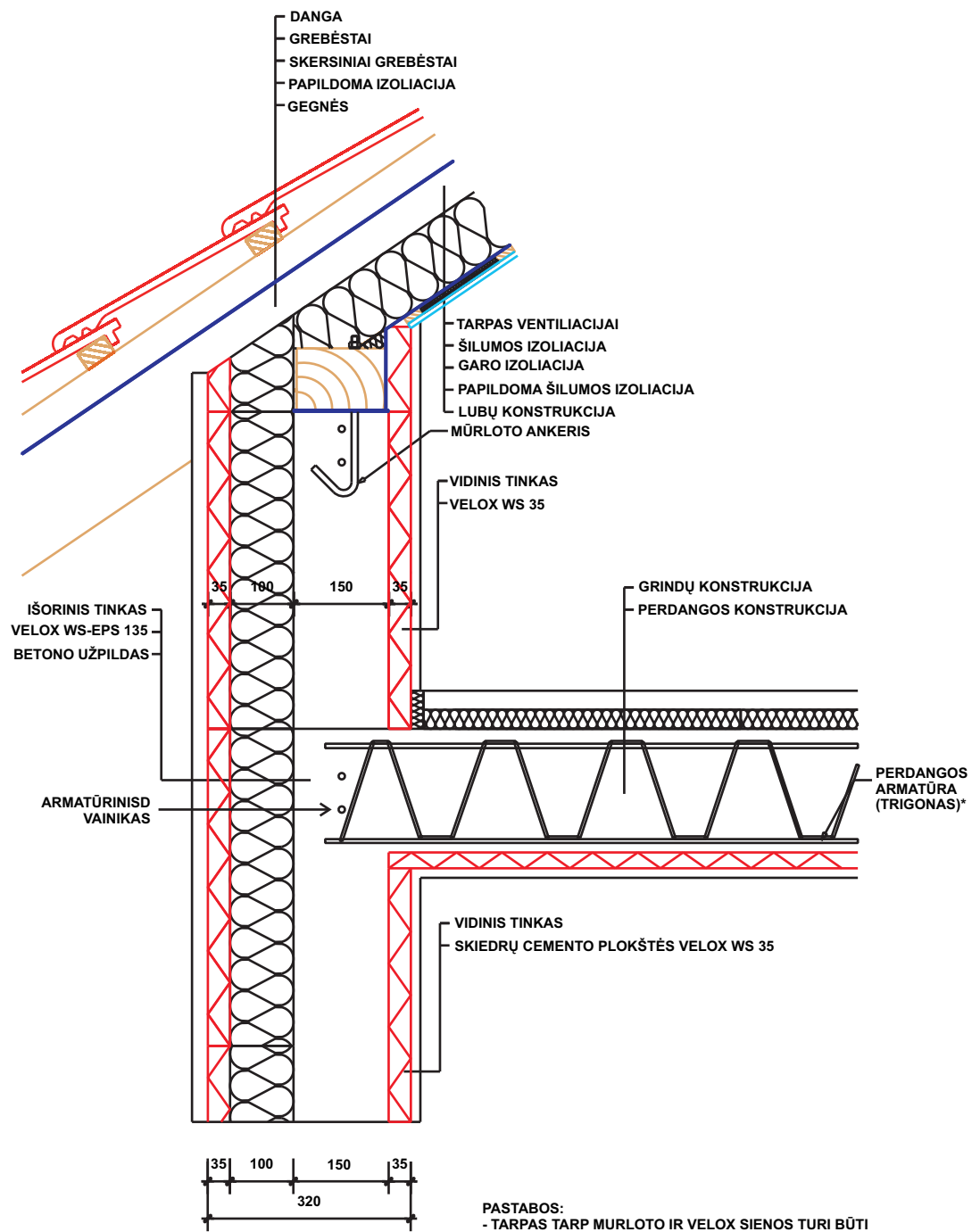

SIENOS STRUKTŪRA VELOX UL 32

PASTABOS:

- TARPAS TARP MŪRLOTO IR VELOX SIENOS TURI BŪTI UŽPILDYTAS MONTAŽINE PUTA
- MŪRLOTĄ DĖTI ANT PVC PLĖVELĖS
- GARO IZOLIACIJĄ PRATESTI IKI MŪRLOTO
- *STANDARTINĖS APKRAVOS PERDANGA SKAIČIUOJAMA PAGAL VELOX PROJEKTAVIMO IR STATYBOS INSTRUKCIJĄ - p. 2.2.4.2./2006

VELOX - WERK s.r.o.
 BELOTINSKA CESTA. P.O.BOX 78. 753 01 HRANICE
VELOX-BALTIJA UAB
 Klaipėda, Lietuva tel/fax + 370 46 383280;
 e-mail: info@velox.lt; web.: www.velox.lt



STATYBINĖS SISTEMOS

**VELOX STATYBINĖS SISTEMOS ALBUMAS
 MAZGAS**

2006 m

M 1: 10

STOGO IR SIENŲ VELOX UL32 SUJUNGIMO KAMPAS SU MANSARDA
 VĖDINAMŲ STOGŲ

V15-320

lapas 20

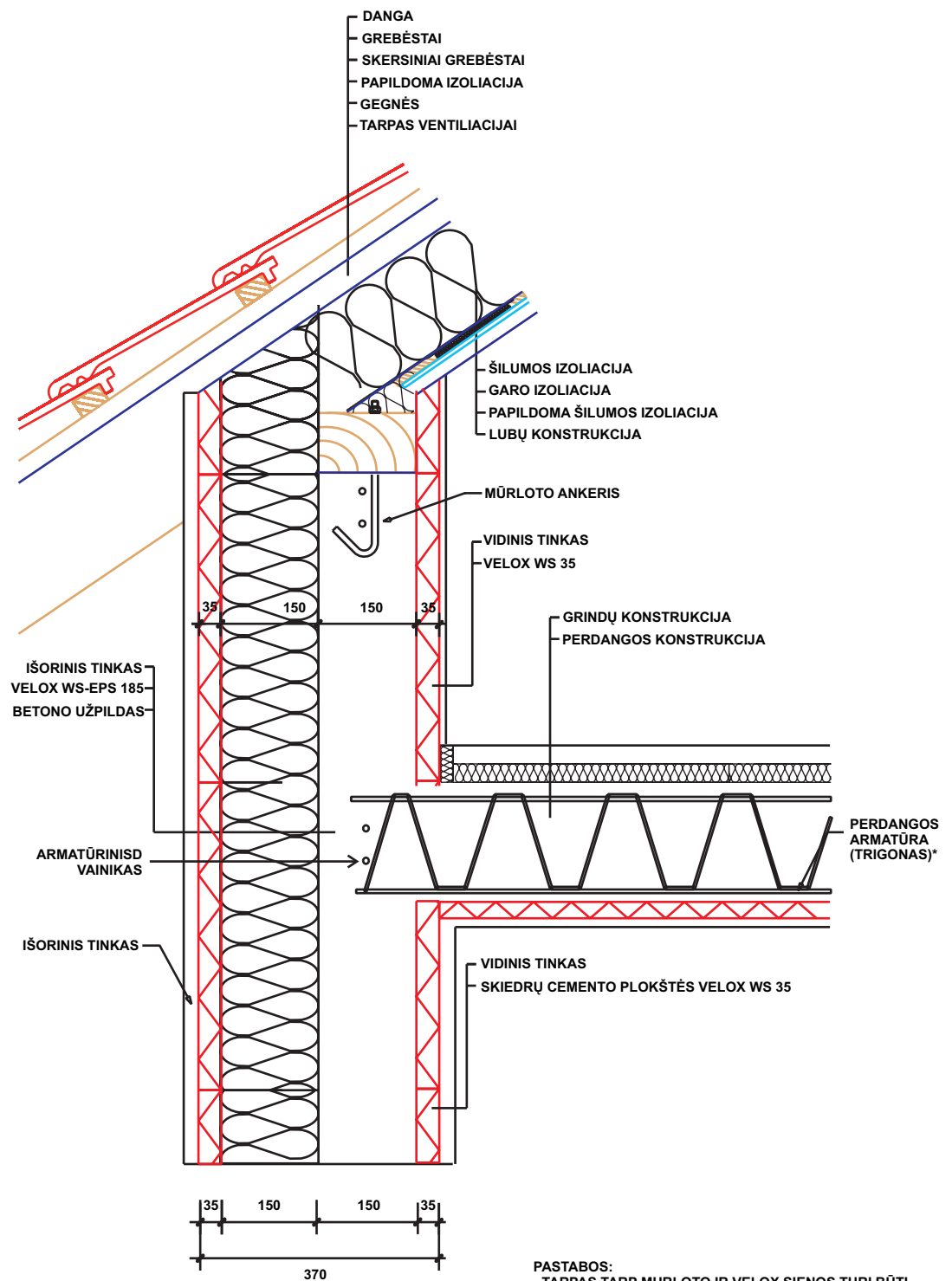

SIENOS STRUKTŪRA VELOX UL 37

PASTABOS:

- TARPAS TARP MŪRLOTO IR VELOX SIENOS TURI BŪTI UŽPILDYTAS MONTAŽINE PUTA
- MŪRLOTA DĖTI ANT PVC PLĖVELĖS
- GARO IZOLIACIJĄ PRATEŠTI IKI MŪRLOTO
- *STANDARTINĖS ĄPKRAVOS PERDANGA SKAIČIUOJAMA PAGAL VELOX PROJEKTAVIMO IR STATYBOS INSTRUKCIJĄ - p. 2.2.4.2./2006

VELOX - WERK s.r.o.
 BĖLOTINSKA CESTA. P.O.BOX 78. 753 01 HRANICE
 VELOX-BALTIJA UAB
 Klaipėda, Lietuva tel/fax + 370 46 383280;
 e-mail: info@velox.lt; web.: www.velox.lt



STATYBINĖS SISTEMOS	
VELOX STATYBINĖS SISTEMOS ALBUMAS	2006 m
MAZGAS	M 1: 10
STOGO IR SIENŲ VELOX UL37 SUJUNGIMO KAMPAS SU MANSARDA VĖDINAMAS STOGAS	V15-370
	lapas 21

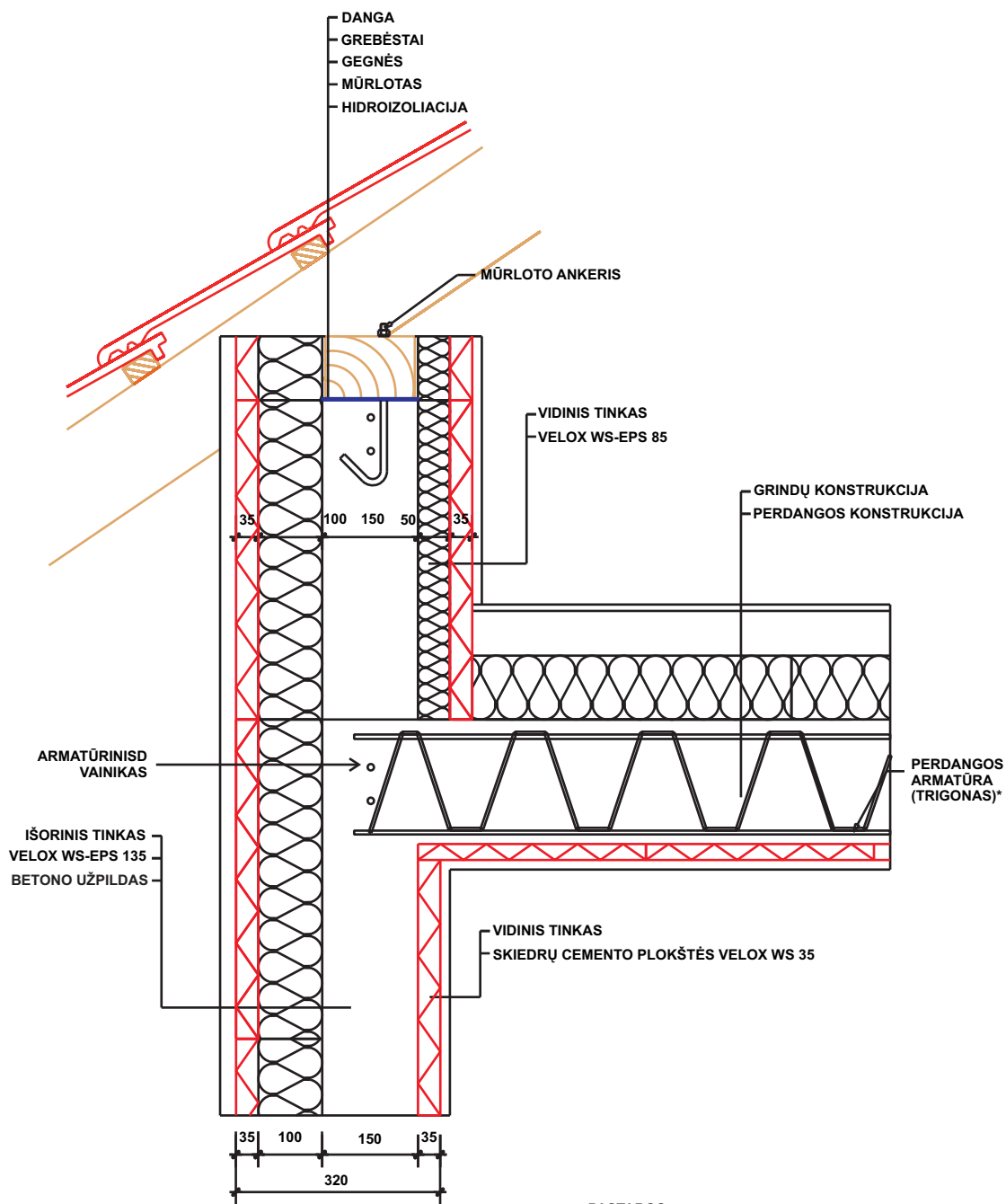

SIENOS STRUKTŪRA VELOX UL 32

PASTABOS:

- TARPAS TARP MŪRLOTO IR VELOX SIENOS TURI BŪTI UŽPILDYTAS MONTAŽINE PUTA
- *STANDARTINĖS APKRAVOS PERDANGA SKAIČIUOJAMA PAGAL VELOX PROJEKTAVIMO IR STATYBOS INSTRUKCIJĄ - p. 2.2.4.2./2006

VELOX - WERK s.r.o.
 BELOTINSKA CESTA. P.O.BOX 78. 753 01 HRANICE
 VELOX-BALTIJA UAB
 Klaipėda, Lietuva tel/fax + 370 46 383280;
 e-mail: info@velox.lt; web.: www.velox.lt



STATYBINĖS SISTEMOS	
VELOX STATYBINĖS SISTEMOS ALBUMAS MAZGAS	2006 m
	M 1: 10
	V16-320
STOGO IR SIENŲ VELOX UL32 SUJUNGIMO KAMPAS BE MANSARDOS	lapas 22

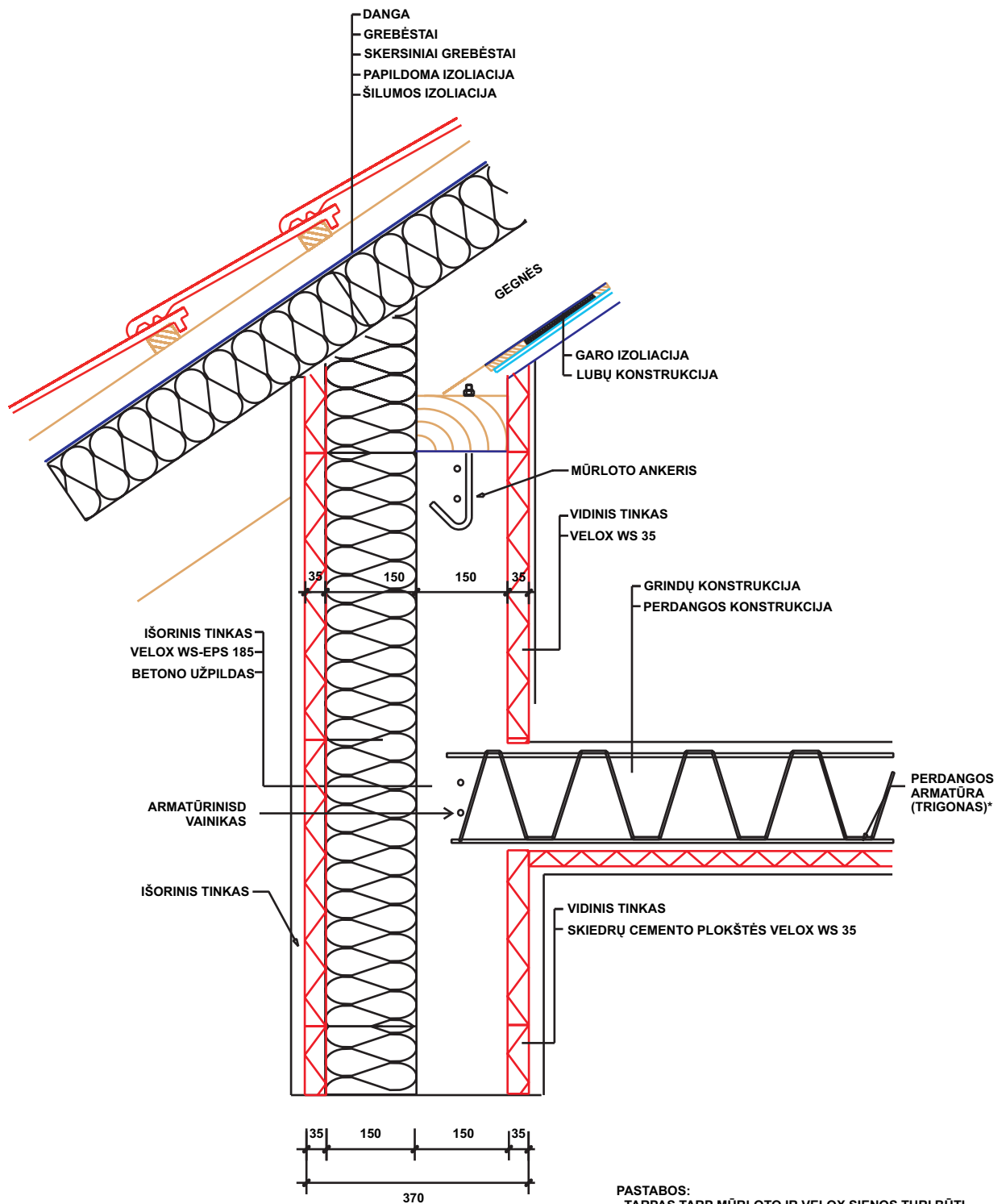

SIENOS STRUKTŪRA VELOX UL 37

- PASTABOS:**
- TARPAS TARP MŪRLOTO IR VELOX SIENOS TURI BŪTI UŽPILDYTAS MONTAŽINE PUTA
 - MŪRLOTA DĖTI ANT PVC PLĖVELĖS
 - GARO IZOLIACIJA PRATEŠTI IKI MŪRLOTO
 - *STANDARTINĖS ĄPKRAVOS PERDANGA SKAIČIUOJAMA PAGAL VELOX PROJEKTAVIMO IR STATYBOS INSTRUKCIJĄ - p. 2.2.4.2./2006

VELOX - WERK s.r.o.
 BELOTINSKA CESTA. P.O.BOX 78. 753 01 HRANICE
VELOX-BALTIJA UAB
 Klaipėda, Lietuva tel/fax + 370 46 383280;
 e-mail: info@velox.lt; web.: www.velox.lt



STATYBINĖS SISTEMOS	
VELOX STATYBINĖS SISTEMOS ALBUMAS	2006 m
MAZGAS	M 1: 10
	V16-370
NEVĖDINAMO STOGO IR SIENŲ VELOX UL37 SUJUNGIMO KAMPAS SU MANSARDA IR TERMOIZOLIACIJA ANT GEGNIŲ	lapas 23

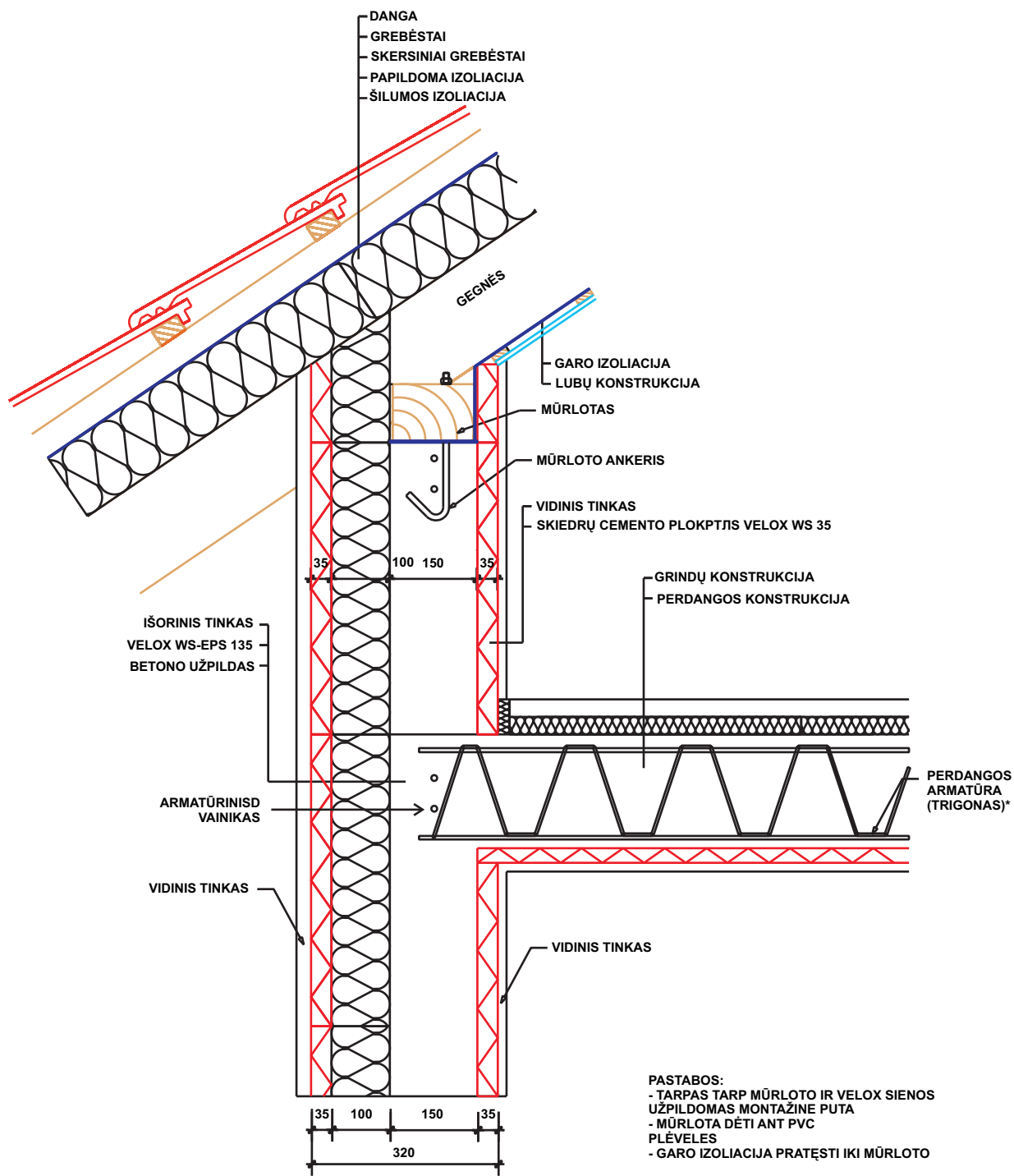

SIENOS STRUKTŪRA VELOX UL32

PASTABOS:
 - TARPAS TARP MŪRLOTO IR VELOX SIENOS UŽPILDOMAS MONTAŽINE PUTA
 - MŪRLOTA DĖTI ANT PVC PLĖVELĖS
 - GARO IZOLIACIJA PRATĖŠTI IKI MŪRLOTO

VELOX - WERK s.r.o.
 BELOTINSKA CESTA. P.O.BOX 78. 753 01 HRANICE
 VELOX-BALTIJA UAB
 Klaipėda, Lietuva tel/fax + 370 46 383280;
 e-mail: info@velox.lt; web.: www.velox.lt



STATYBINĖS SISTEMOS	
VELOX STATYBINĖS SISTEMOS ALBUMAS MAZGAS	2006 m
	M 1: 10
	V17-320
NEVĖDINAMO STOGO IR SIENŲ VELOX UL32 SUJUNGIMO KAMPAS SU MANSARDA IR TERMOIZOLIACIJA ANT GEGNIŲ	lapas 24

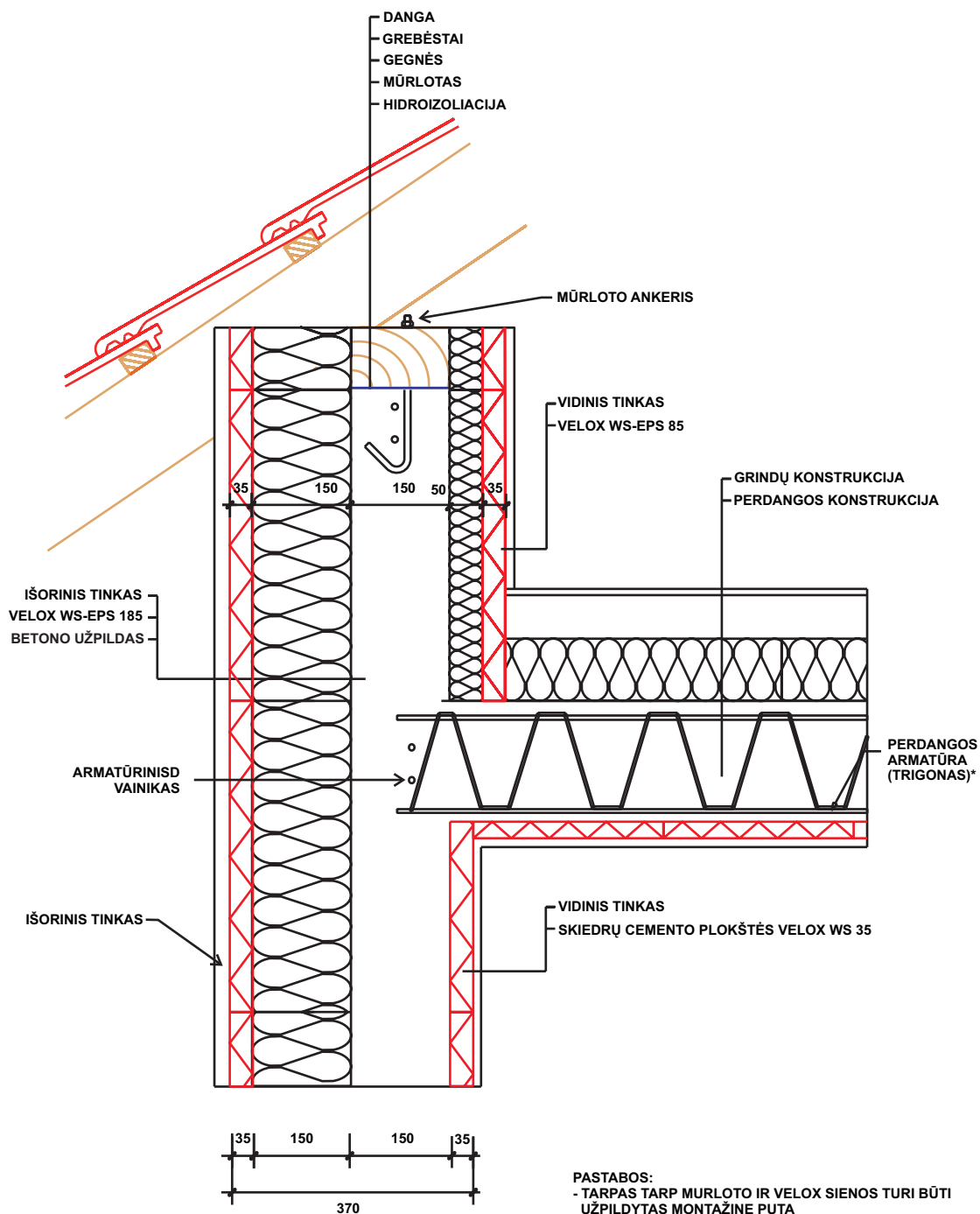

SIENOS STRUKTŪRA VELOX UL 37

PASTABOS:
 - TARPAS TARP MŪRLOTO IR VELOX SIENOS TURI BŪTI UŽPILDYTAS MONTAŽINE PUTA
 - *STANDARTINĖS APKRAVOS PERDANGA SKAIČIUOJAMA PAGAL VELOX PROJEKTAVIMO IR STATYBOS INSTRUKCIJĄ - p. 2.2.4.2./2006

VELOX - WERK s.r.o.
 BELOTINSKA CESTA. P.O.BOX 78. 753 01 HRANICE
 VELOX-BALTIJA UAB
 Klaipėda, Lietuva tel/fax + 370 46 383280;
 e-mail: info@velox.lt; web.: www.velox.lt



STATYBINĖS SISTEMOS	
VELOX STATYBINĖS SISTEMOS ALBUMAS MAZGAS	2006 m M 1: 10
STOGO IR SIENŲ VELOX UL37 SUJUNGIMO KAMPAS BE MANSARDOS	V17-370 lapas 25

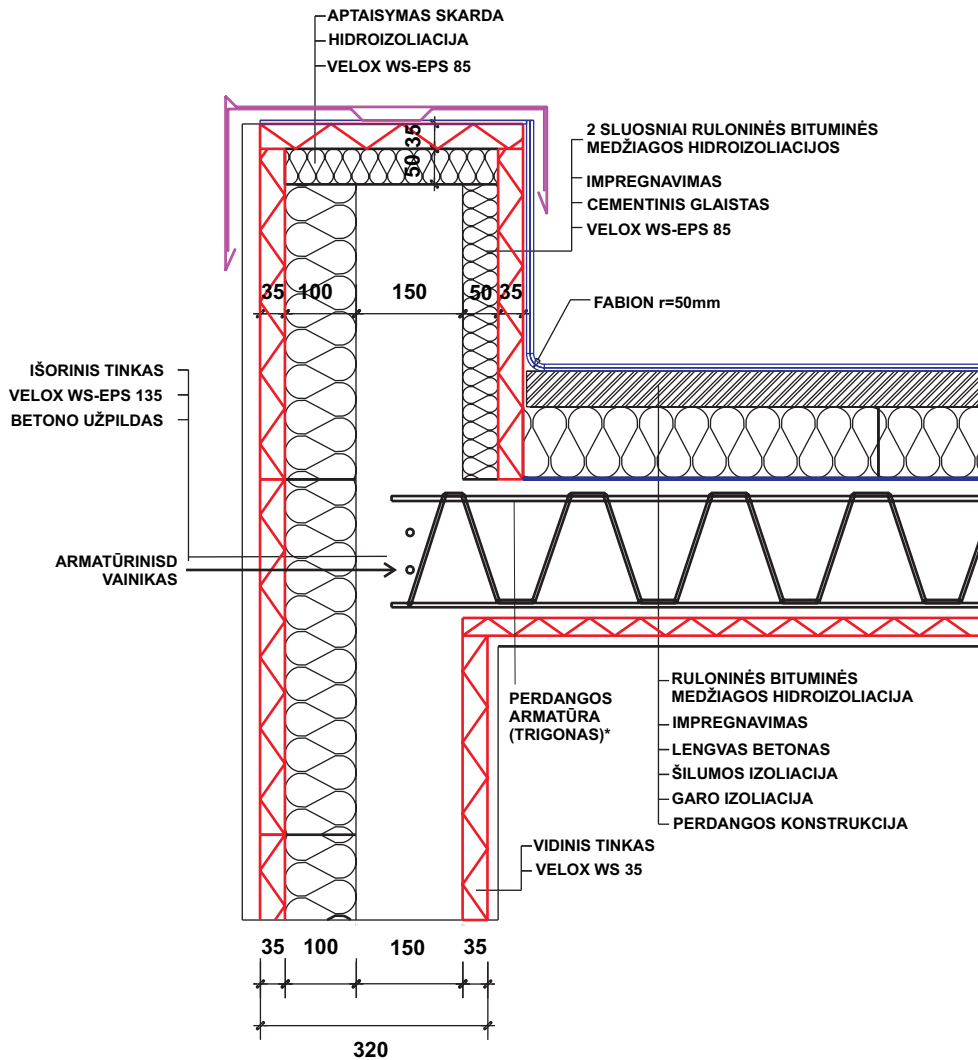

SIENOS STRUKTŪRA VELOX UL 32

- *STANDARTINĖS APKRAVOS PERDANGA SKAIČIUOJAMA PAGAL
VELOX PROJEKTAVIMO IR STATYBOS INSTRUKCIJĄ - p. 2.2.4.2./2006

VELOX - WERK s.r.o.
BĖLOTINSKA CESTA. P.O.BOX 78. 753 01 HRANICE
VELOX-BALTIJA UAB
Klaipėda, Lietuva tel/fax + 370 46 383280;
e-mail: info@velox.lt; web.: www.velox.lt



STATYBINĖS SISTEMOS	
VELOX STATYBINĖS SISTEMOS ALBUMAS MAZGAS	2006 m M 1: 10
SUTAPATINTO STOGO (TERASOS) IR SIENŲ VELOX UL32 SUJUNGIMO KAMPAS ATIKA	V18-320 lapas 26

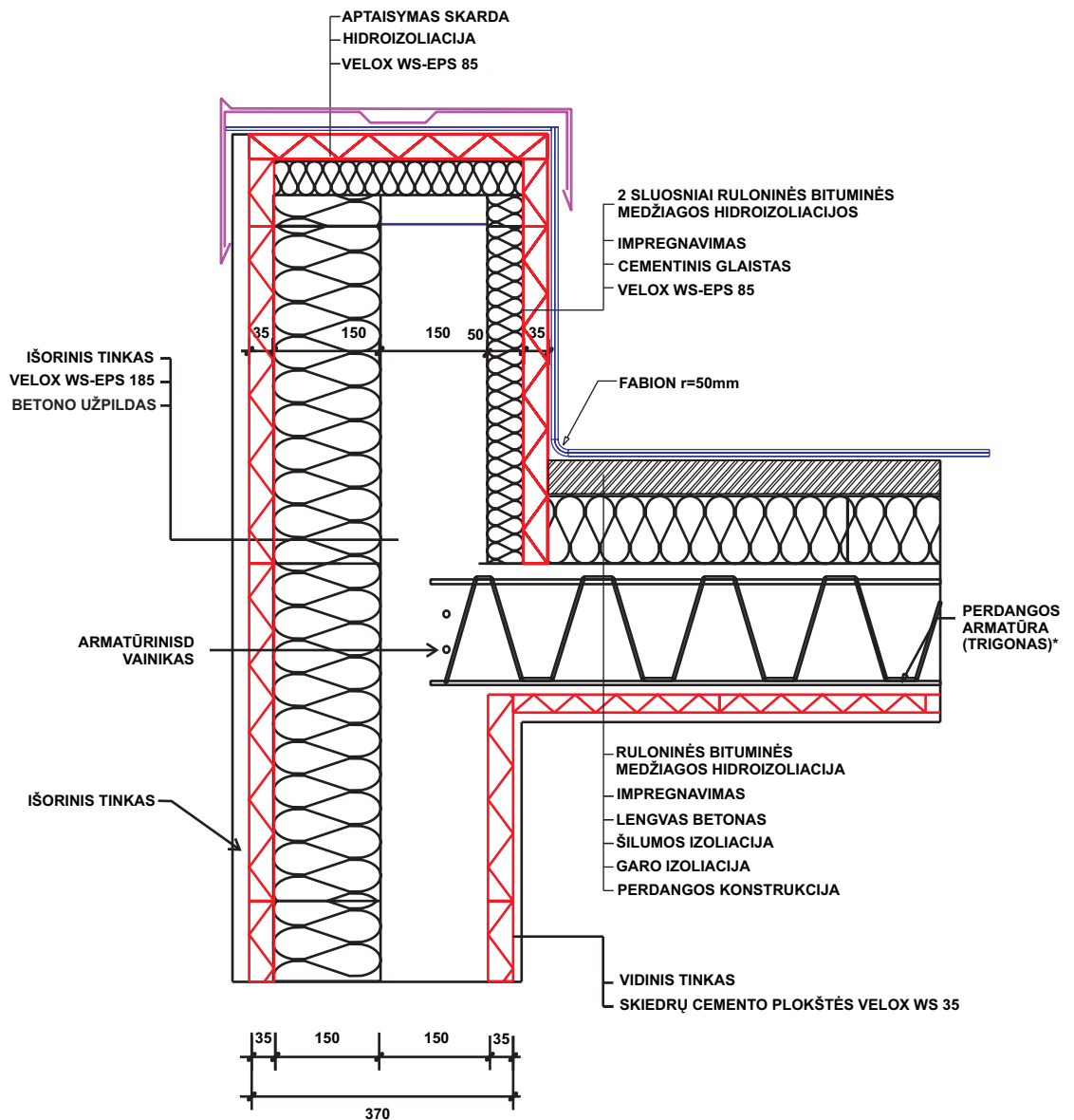

SIENOS STRUKTŪRA VELOX UL 37

- *STANDARTINĖS APKRAVOS PERDANGA SKAIČIUOJAMA PAGAL VELOX PROJEKTAVIMO IR STATYBOS INSTRUKCIJĄ - p. 2.2.4.2./2006

VELOX - WERK s.r.o.
 BELOTINSKA CESTA. P.O.BOX 78. 753 01 HRANICE
VELOX-BALTIJA UAB
 Klaipėda, Lietuva tel/fax + 370 46 383280;
 e-mail: info@velox.lt; web.: www.velox.lt



STATYBINĖS SISTEMOS	
VELOX STATYBINĖS SISTEMOS ALBUMAS MAZGAS	2006 m
	M 1: 10
SUTAPATINTO STOGO (TERASOS) IR SIENŲ VELOX UL37 SUJUNGIMO KAMPAS ATIKA	V18-370
	lapas 27

PERTVAROS KONSTRUKCIJA VELOX LL 10

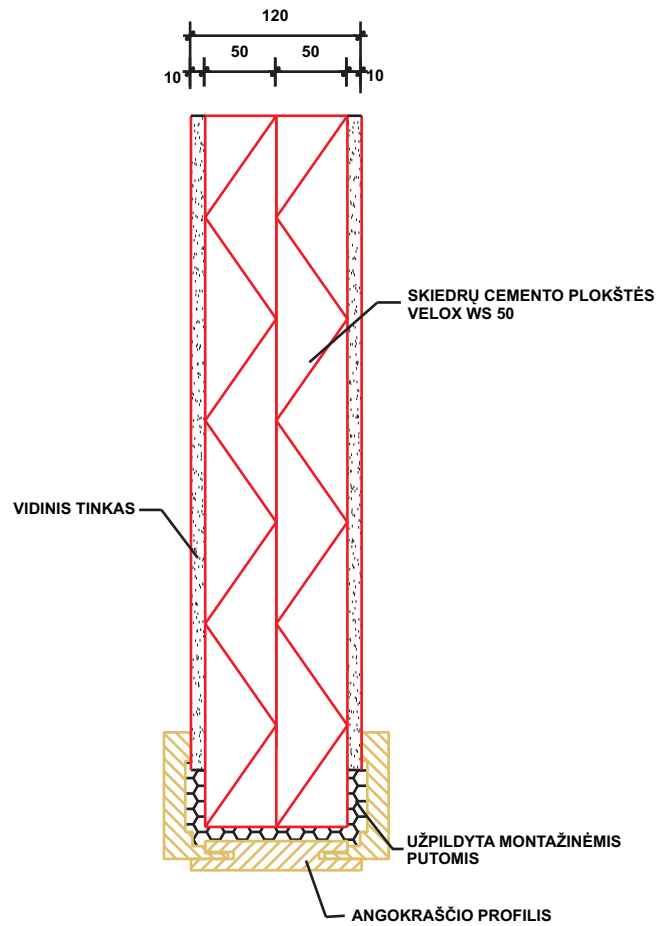

VELOX - WERK s.r.o.
BĖLOTINSKA CESTA. P.O.BOX 78. 753 01 HRANICE
VELOX-BALTIJA UAB
Klaipėda, Lietuva tel/fax + 370 46 383280;
e-mail: info@velox.lt; web.: www.velox.lt



STATYBINĖS SISTEMOS	
VELOX STATYBINĖS SISTEMOS ALBUMAS	2006 m
MAZGAS	M 1: 10
PERTVARA VELOX LL10	V19-100
	lapas 28

SIENOS STRUKTŪRA VELOX UL 37

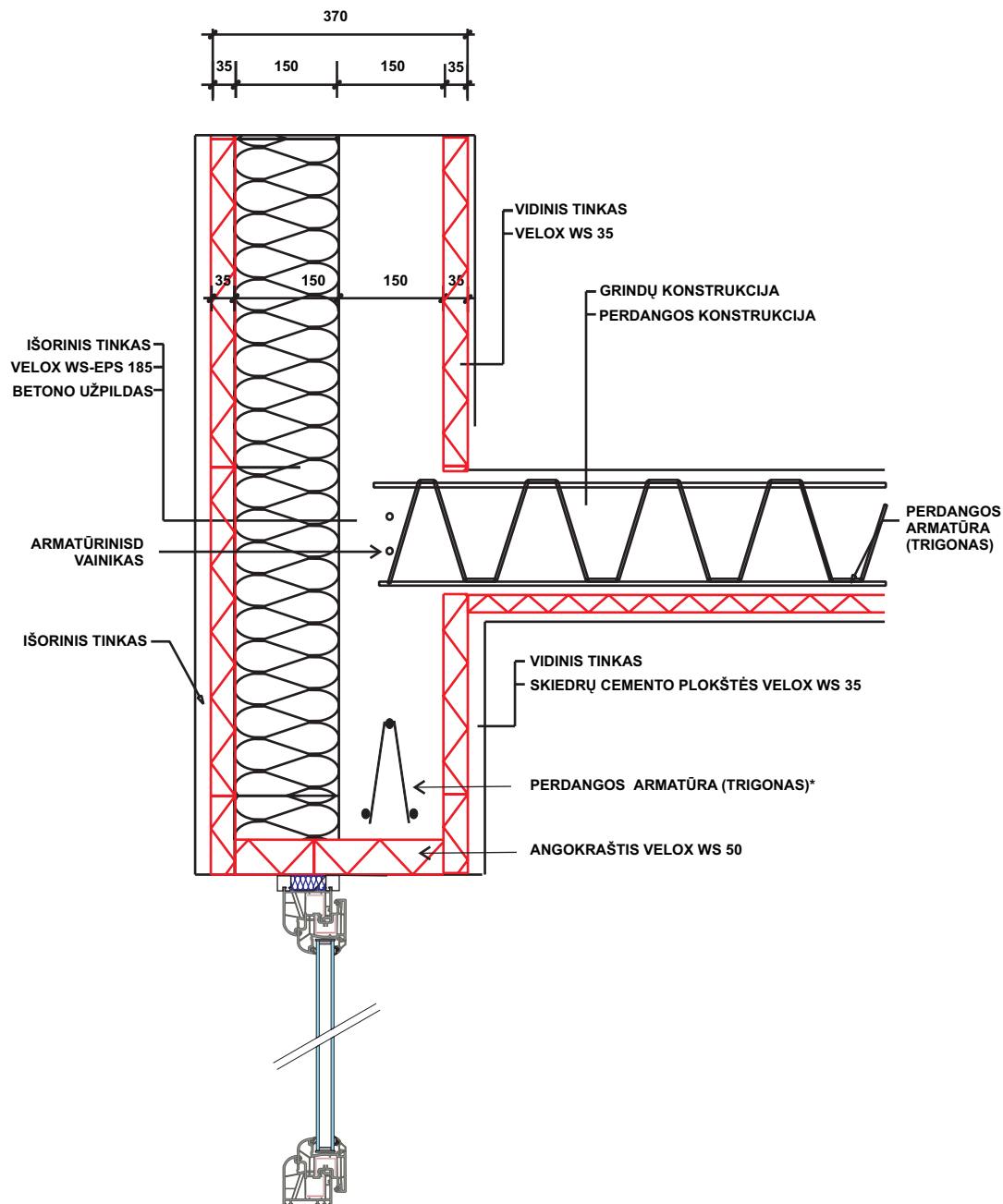

*STANDARTINĒS APKRAVOS SĀRAMA SKAIČIUOJAMA PAGAL VELOX PROJEKTAVIMO IR STATYBOS INSTRUKCIJĀ p.p.2.13.2.; 2.2.4.2./2006

VELOX - WERK s.r.o.
BELOTINSKA CESTA. P.O.BOX 78. 753 01 HRANICE
VELOX-BALTIJA UAB
Klaipėda, Lietuva tel/fax + 370 46 383280;
e-mail: info@velox.lt; web.: www.velox.lt



STATYBINĒS SISTEMOS	
VELOX STATYBINĒS SISTEMOS ALBUMAS	2006 m
MAZGAS	M 1: 10
	V20-370
NEVĒDINAMO STOGO IR SIENŪ VELOX UL37 SUJUNGIMO KAMPAS SU MANSARDA IR TERMOIZOLIACIJA ANT GEGNĪŪ	lapas 29

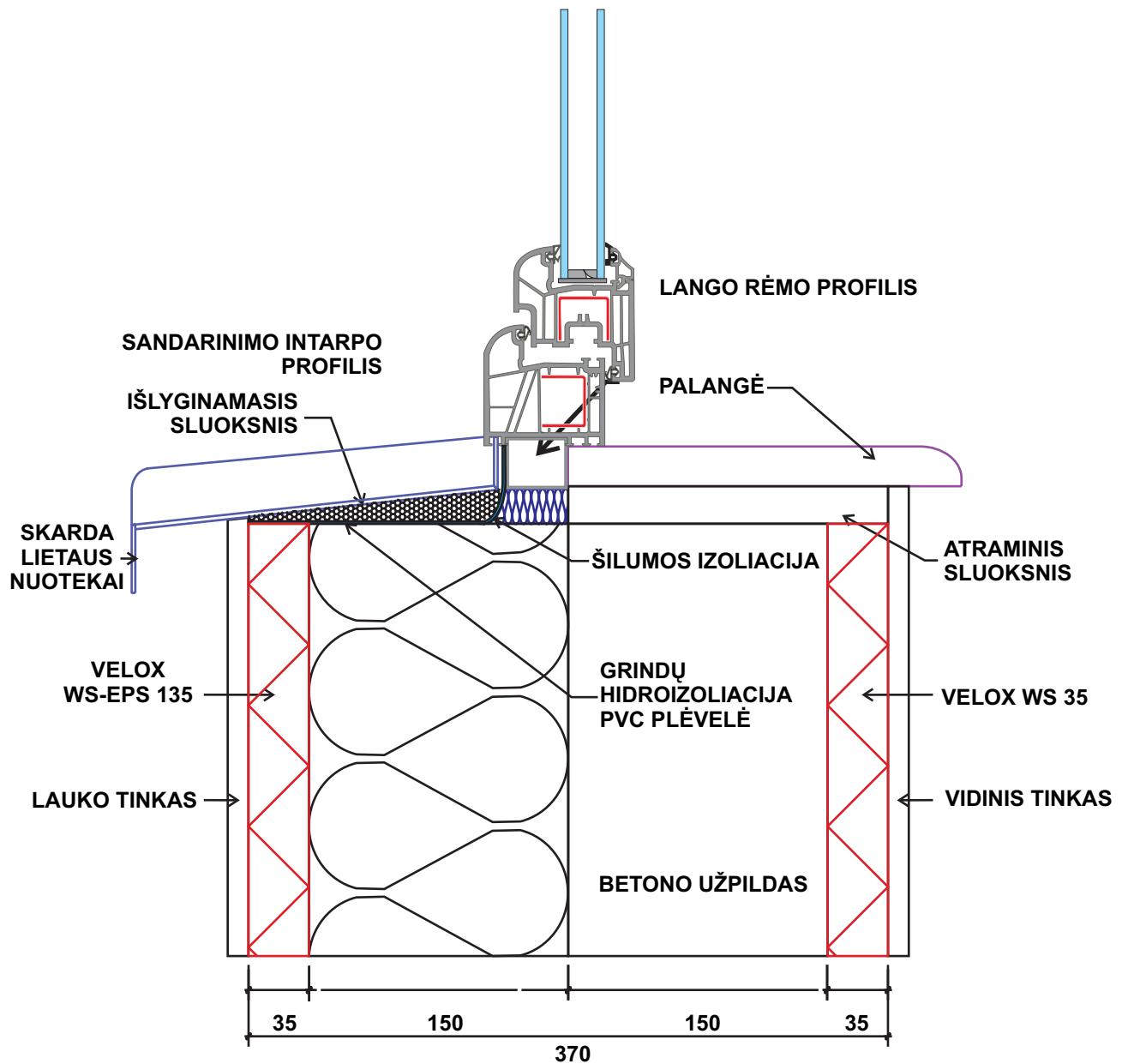

SIENOS STRUKTŪRA VELOX UL 37

VELOX - WERK s.r.o.
 BELOTINSKA CESTA. P.O.BOX 78. 753 01 HRANICE
 VELOX-BALTIJA UAB
 Klaipėda, Lietuva tel/fax + 370 46 383280;
 e-mail: info@velox.lt; web.: www.velox.lt



STATYBINĖS SISTEMOS	
VELOX STATYBINĖS SISTEMOS ALBUMAS MAZGAS	2006 m
PVC LANGŲ MONTAVIMAS ANGA-SIENA VELOX UL37	V20-370_w pvc
	lapas 31

VELOX WS-EPS 185

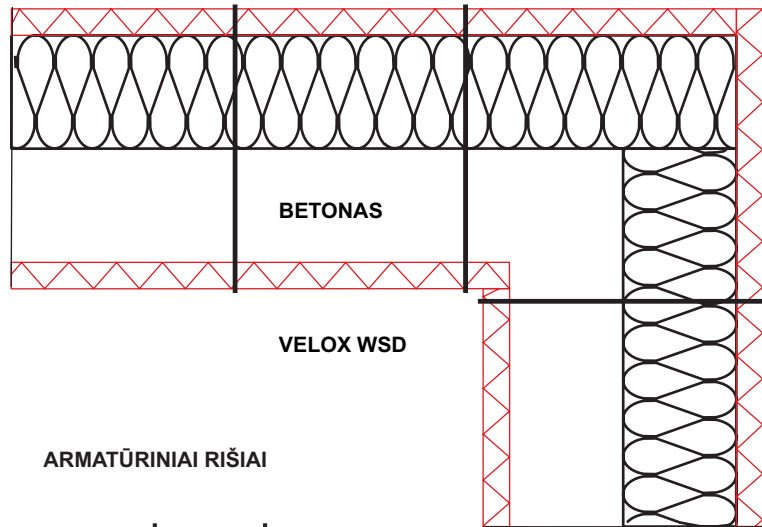

ARMATŪRINIAI RIŠIAI

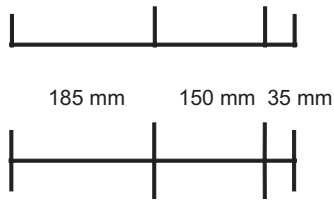

35 150 150 35

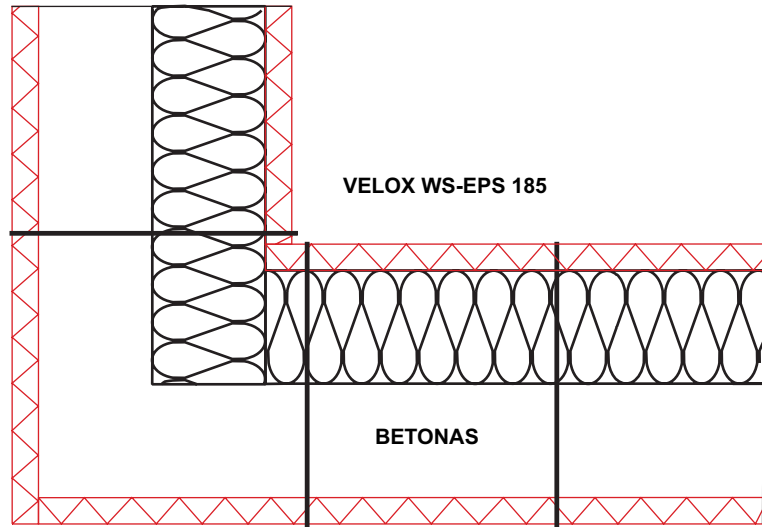

VELOX WSD

VELOX - WERK s.r.o.
 BĖLOTINSKA CESTA. P.O.BOX 78. 753 01 HRANICE
VELOX-BALTIJA UAB
 Klaipėda, Lietuva tel/fax + 370 46 383280;
 e-mail: info@velox.lt; web.: www.velox.lt



STATYBINĖS SISTEMOS	
VELOX STATYBINĖS SISTEMOS ALBUMAS	2006 m
MAZGAS	M 1: 10
SIENŲ VELOX UL37 SUJUNGIMO KAMPAS GORIZONTALUS PJUVIS	V21-370 L
	lapas 32

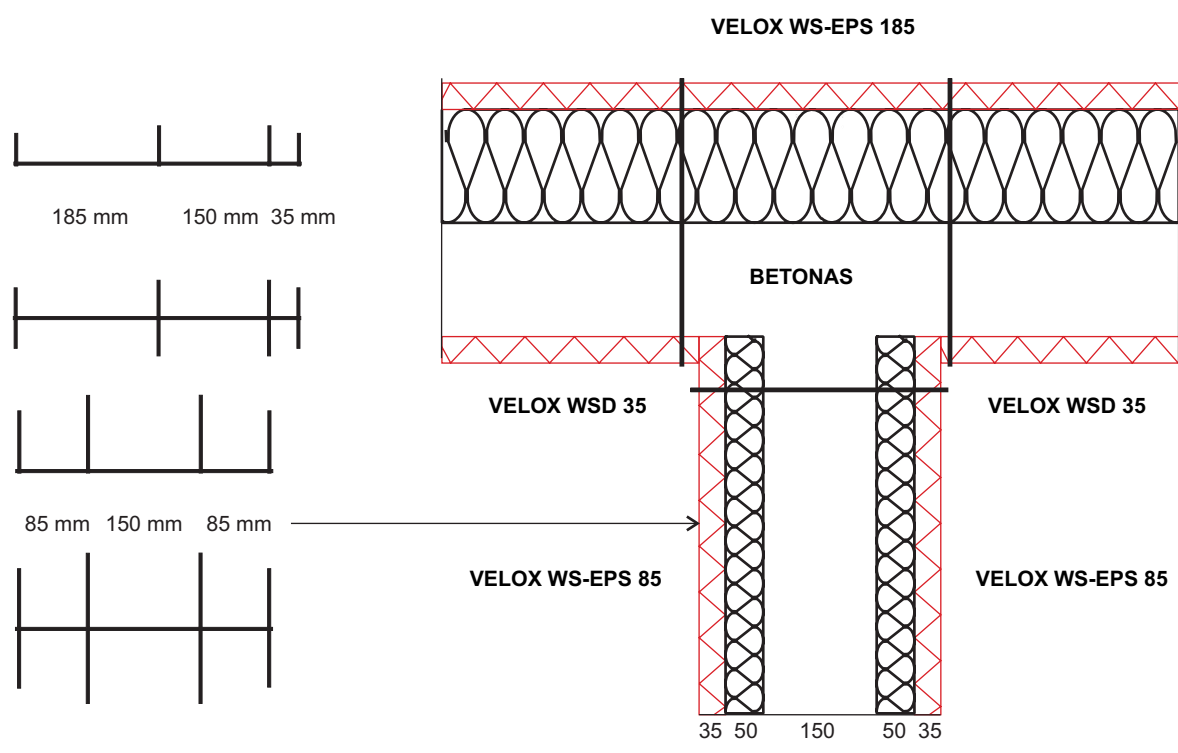
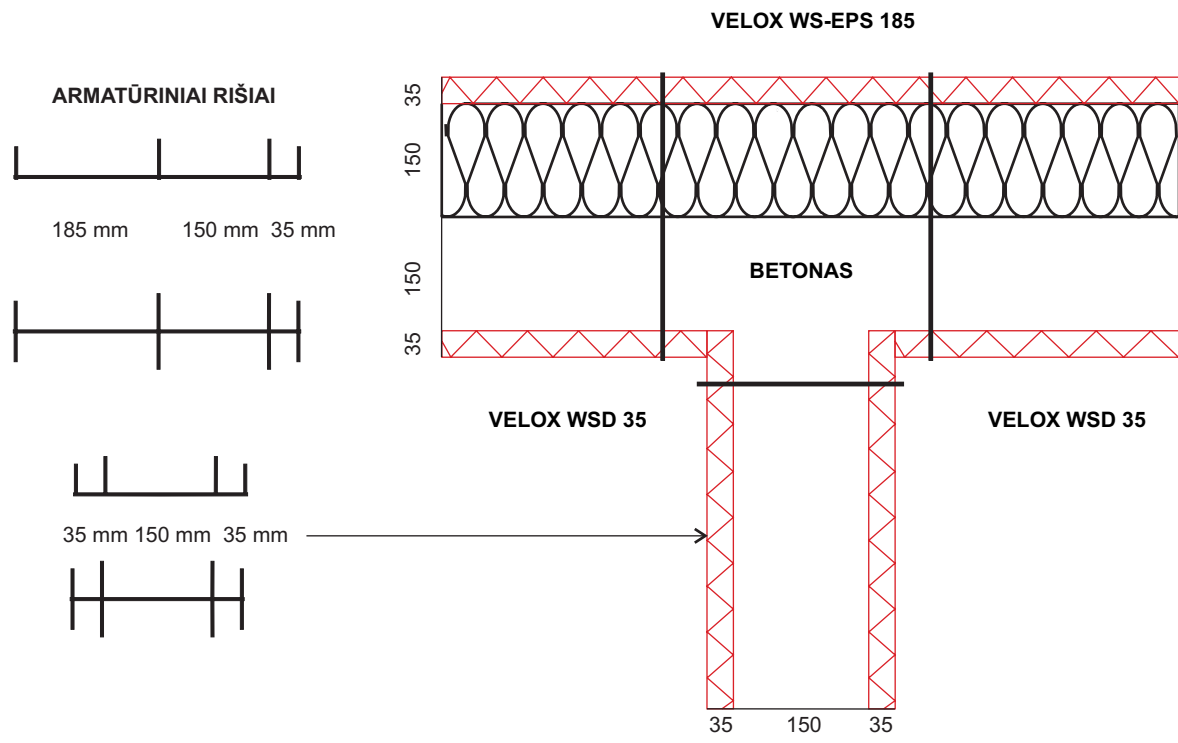

VELOX - WERK s.r.o.
 BĖLOTINSKA CESTA. P.O.BOX 78. 753 01 HRANICE
VELOX-BALTIJA UAB
 Klaipėda, Lietuva tel/fax + 370 46 383280;
 e-mail: info@velox.lt; web.: www.velox.lt



STATYBINĖS SISTEMOS	
VELOX STATYBINĖS SISTEMOS ALBUMAS	2006 m
MAZGAS	M 1: 10
SIENŲ VELOX UL37; LL22; UL32 dubl T-inis SUJUNGIMAS GORIZONTALUS PUVIS	V21-370 T
	lapas 33

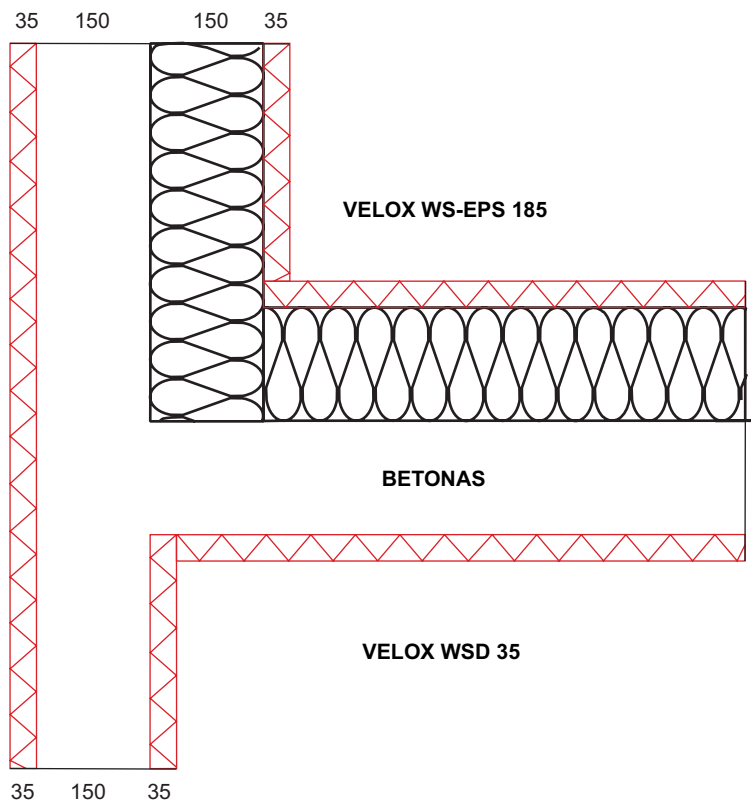
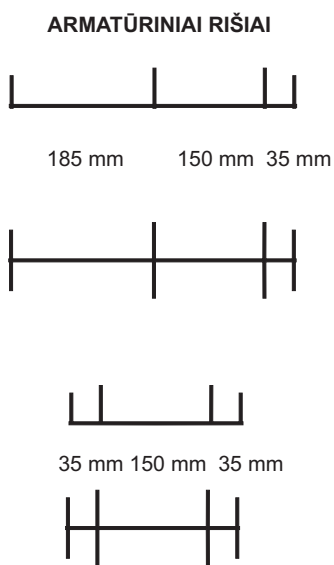

VELOX - WERK s.r.o.
 BELOTINSKA CESTA. P.O.BOX 78. 753 01 HRANICE
VELOX-BALTIJA UAB
 Klaipėda, Lietuva tel/fax + 370 46 383280;
 e-mail: info@velox.lt; web.: www.velox.lt



STATYBINĖS SISTEMOS	
VELOX STATYBINĖS SISTEMOS ALBUMAS	2006 m
MAZGAS	M 1: 10
SIENŲ VELOX UL37 IR LL22 SUJUNGIMAS GORIZONTALUS PJUVIS	V21-370
	lapas 34

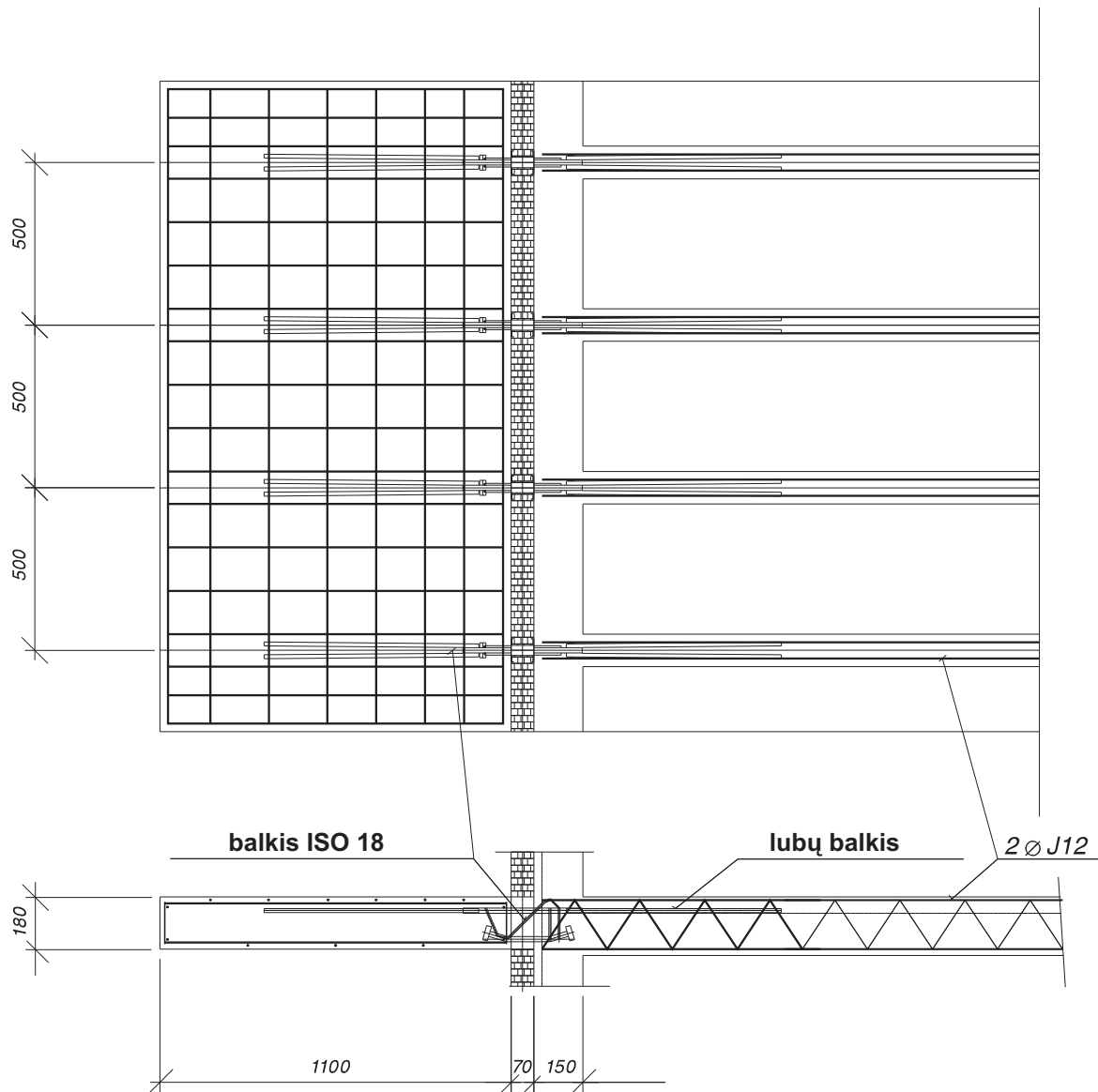

VELOX - WERK s.r.o.
 BELOTINSKA CESTA. P.O.BOX 78. 753 01 HRANICE
 VELOX-BALTIJA UAB
 Klaipėda, Lietuva tel/fax + 370 46 383280;
 e-mail: info@velox.lt; web.: www.velox.lt



STATYBINĖS SISTEMOS	
VELOX STATYBINĖS SISTEMOS ALBUMAS	2006 m
MAZGAS	M 1: 10
DETALĖS VELOX ŠILUMOS HIDROIZOLIACINĖ PLOKŠTĖ WS-EPS 135	V22_bakon01 lapas 35

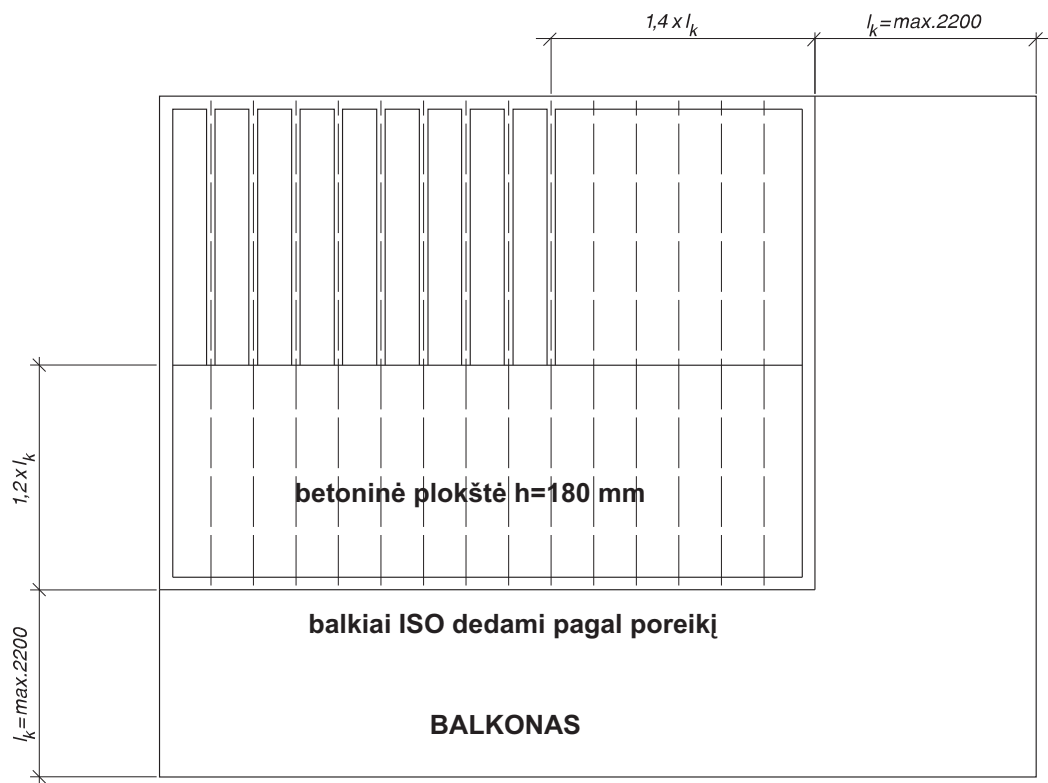
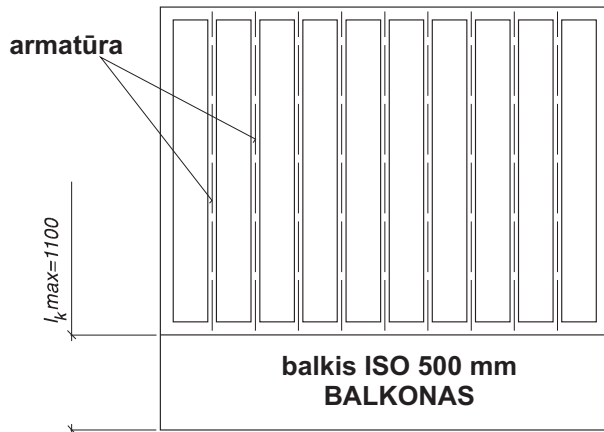

VELOX - WERK s.r.o.
BĖLOTINSKA CESTA. P.O.BOX 78. 753 01 HRANICE
VELOX-BALTIJA UAB
Klaipėda, Lietuva tel/fax + 370 46 383280;
e-mail: info@velox.lt; web.: www.velox.lt



STATYBINĖS SISTEMOS	
VELOX STATYBINĖS SISTEMOS ALBUMAS	2006 m
MAZGAS	M 1: 10
DETALĖS VELOX ŠILUMOS HIDROIZOLIACINĖ PLOKŠTĖ WS-EPS 135	V22_balkon02 lapas 36